

**ОБЩЕСТВО С ОГРАНИЧЕННОЙ ОТВЕТСТВЕННОСТЬЮ  
«МЕЖДУНАРОДНЫЙ СЕРТИФИКАЦИОННЫЙ АЛЬЯНС»  
(ООО «МСА»)  
ИСПЫТАТЕЛЬНАЯ ЛАБОРАТОРИЯ**

Адрес (юридический): 129164, г. Москва, вн. тер. г. Муниципальный округ Алексеевский,  
ул. Ярославская, д. 8 корп. 4.

Адрес фактический: 129164, г. Москва, вн. тер. г. Муниципальный округ Алексеевский,  
ул. Ярославская, д. 8 корп. 4, офис № 423

Адрес места осуществления деятельности: 143985, Российская Федерация, Московская область,  
г.о. Балашиха, г. Балашиха, мкр. Железнодорожный, ул. Автозаводская, д. 48Г, к. 1.

Тел: 8(495) 540-43-33. E-mail: [info@msasert.ru](mailto:info@msasert.ru).

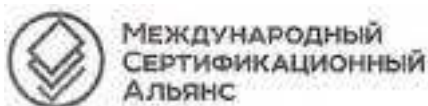

Экз. № 1

**У Т В Е Р Ж Д А Ю**



Руководитель ИЛ  
ООО «Международный Сертификационный  
Альянс»

 Селезнев В.Ю.

«17» декабря 2025 г.

**ПРОТОКОЛ ИСПЫТАНИЙ  
№ 25-12-17/1-И от 17 декабря 2025 г.**

*Конструкция стенда для проведения огневых испытаний по ГОСТ 31251-2008  
образца навесной фасадной системы «Симплекс-К» и «Симплекс-А-К» с обли-  
цовкой из керамогранитных плит производства АО «КЕРАМОГРАНИТ ДА-  
ГЕСТАН» размером до 600\*1200 мм с вертикальной ориентацией со скрытым  
и открытым способом крепления (шифр проекта СФ-2025/11/19)*

Срок действия протокола испытаний – бессрочно  
(если за этот период времени не были произведены изменения:  
- технической документации, конструкции, комплектности изделия;  
- организации и технологии производства;  
- метода испытания)

**г. Балашиха, 2025 г.**

## **Сведения о заявителе испытаний**

### **Заявители, поручившие проведение испытаний**

1. Общество с ограниченной ответственностью «Симплекс Фасад» (ООО «Симплекс Фасад»), ИНН/КПП 7724903923/502901001, ОГРН: 5137746233235.

Юридический адрес: 141006, Московская обл., Мытищи г, Волковское ш., владение 5А, строение 1, офис 103.

2. Акционерное общество "КЕРАМОГРАНИТ ДАГЕСТАН" (АО «КЕРАМОГРАНИТ ДАГЕСТАН»), ИНН/КПП: 0571016238/055201001, ОГРН 1200500003373.

Юридический адрес: 368080, Россия, Республика Дагестан, Кумторкалинский м.р-н, село Алмало, ул. Алмалинская, зд. 3, помещ. 20

Почтовый адрес: 368080, Россия, Республика Дагестан, Кумторкалинский м.р-н, село Алмало, ул. Алмалинская, зд. 3, помещ. 20

## **Сведения об Испытательной лаборатории**

### **Испытательная лаборатория, проводившая испытания**

Испытательная лаборатория ООО «Международный Сертификационный Альянс».

### **Свидетельство об аккредитации (подтверждении компетентности)**

Свидетельство об аккредитации (подтверждении компетентности) экспертной организации № НСОПБ ЮБА0.RU.ЭО.ПР.254 выдано без ограничения срока его действия.

### **Место проведения испытаний**

143985, Российская Федерация, Московская область, г.о. Балашиха, г. Балашиха, мкр. Железнодорожный, улица Автозаводская, д. 48Г, к. 1.

## **Сведения об объекте испытания**

### **1 Основание для проведения испытаний**

Заявка на проведение испытаний № 88/НСОПБ от 05.12.2025 г.

Акт передачи образцов № 88/АП/НСОПБ от 12.12.2025 г.

### **2 Объект испытаний**

Конструкция стенда для проведения огневых испытаний по ГОСТ 31251-2008 образца навесной фасадной системы «Симплекс-К» и «Симплекс-А-К» с облицовкой из керамогранитных плит производства АО «КЕРАМОГРАНИТ ДАГЕСТАН» размером до 600\*1200 мм с вертикальной ориентацией со скрытым и открытым способом крепления (шифр проекта СФ-2025/11/19) (далее – Образец).

### **3 Изготовитель**

1. Общество с ограниченной ответственностью «Симплекс Фасад» (ООО «Симплекс Фасад»), ИНН/КПП 7724903923/502901001, ОГРН: 5137746233235.

Юридический адрес: 141006, Московская обл., Мытищи г, Волковское ш., владение 5А, строение 1, офис 103.

2. Акционерное общество "КЕРАМОГРАНИТ ДАГЕСТАН" (АО «КЕРАМОГРАНИТ ДАГЕСТАН»), ИНН/КПП: 0571016238/055201001, ОГРН 1200500003373.

Юридический адрес: 368080, Россия, Республика Дагестан, Кумторкалинский м.р-н, село Алмало, ул. Алмалинская, зд. 3, помещ. 20

Почтовый адрес: 368080, Россия, Республика Дагестан, Кумторкалинский м.р-н, село Алмало, ул. Алмалинская, зд. 3, помещ. 20

### **4 Идентификационные сведения о продукции, представленной на испытания**

Конструкция стенда для проведения огневых испытаний по ГОСТ 31251-2008 образца навесной фасадной системы «Симплекс-К» и «Симплекс-А-К» с облицовкой из керамогранитных плит

**ИСПЫТАТЕЛЬНАЯ ЛАБОРАТОРИЯ ООО «Международный Сертификационный Альянс»  
Свидетельство об аккредитации (подтверждении компетентности) экспертной  
организации № НСОПБ ЮБА0.RU.ЭО.ПР.254 выдано без ограничения срока его действия**

---

производства АО «КЕРАМОГРАНИТ ДАГЕСТАН» размером до 600\*1200 мм с вертикальной ориентацией со скрытым и открытым способом крепления (шифр проекта СФ-2025/11/19), состоит из:

1) одного слоя утеплителя из негорючей минеральной ваты Роквул Венти Баттс толщиной 50 мм плотностью 86 кг/м<sup>3</sup>. Крепление слоев ваты выполнено с помощью тарельчатых дюбелей со стальным сердечником 10x110 мм, с шагом не более 600 мм.

2) несущей подсистемы, раздельно выполненной в левой и правой половинах стенда и состоящей из:

- в левой половине стенда: алюминиевый кронштейн Г-образный КГ4А-L170 несущий и алюминиевый кронштейн Г-образный КГ3А-L170 опорный, Т-образный вертикальный алюминиевый профиль ПТА-80x50 и горизонтальная стальная направляющая НГ2, соединения элементов - заклепкой вытяжной 4,8x12 А1/А2, крепление кронштейнов к стенду – анкер фасадный 10x100 мм.;

- в правой половине стенда: стальной кронштейн КН1ЦП-200 и стальной профиль вертикальный Т-образный ПВ1ЦП, соединения элементов - стальными вытяжными заклепками 4,0x10 А2/А2, крепление кронштейнов к стенду – анкер фасадный 10x100 мм.

3) облицовки из керамогранитных плит размером 600x600 мм толщиной и плит 600x1200 мм (ширина x высота) толщиной от 8,5 до 10мм:

- в левой половине стенда облицовка закреплена скрытым креплением кляммером "Краб" КЛ8-1 (В) и кляммером "Краб" КЛ8-2 (с применением анкера химического АХ-470 Партнер Ероху);

- в правой половине стенда облицовка закреплена открытым креплением кляммером КЛ1;

4) отделки оконных проемов:

- противопожарный короб из элементов ППО оцинкованных стальных толщиной 0,7 мм без вылета за плоскость облицовочного материала и высотой (шириной) торцевой части по фасаду 3 мм, закрепленных к несущей конструкции дюбель-гвоздями бх60 с шагом 400 мм и соединенных между собой стальными вытяжными заклепками 4,0x10 А2/А2 с шагом 200 - 250 мм;

- слоя утеплителя поверх верхнего откоса из негорючей минеральной ваты Роквул Венти Баттс толщиной 50 мм плотностью 86 кг/м<sup>3</sup>.

Дата передачи образца в испытательную лабораторию – 12.12.2025 г.

## **Сведения о методах испытаний**

**5 Программа испытаний** (в том числе проверяемые показатели и требования к ним, сведения о нормативных документах, содержащих эти требования):

- определение класса пожарной опасности по ГОСТ 31251-2008.

## **6 Методы испытаний**

ГОСТ 31251-2008 «Стены наружные с внешней стороны. Метод испытаний на пожарную опасность», далее ГОСТ 31251-2008.

## **7 Сущность методов испытаний**

Сущность метода заключается в определении характеристик и показателей пожарной опасности наружных стен и зданий с внешней стороны, с отделкой и системой их утепления. Условия испытаний имитируют тепловое воздействие на фасад здания факела пламени из окна помещения с очагом пожара и учитывают возможное влияние конструкции стены и отделки, а также системы утепления (далее-конструкций) на распространение опасных факторов пожара.

Пожарная опасность конструкций определяется:

а) наличием теплового эффекта от горения или термического разложения материалов образца, который выражается в превышении контрольных показаний хотя бы одной из термоэлектрических преобразователей (далее – термопар) ТЗ-Т6 установленных в соответствии с рисунками 1, 2 при калибровке испытательной установки. При этом учитывают только превышение с непрерывной продолжительностью более 2 мин. и в интервале времени от 7-ой до 35-й мин. Определяют интервалы времени, в которых при испытании зафиксированы такие превышения и рассчитывают значение теплового эффекта  $P_i$ , %, по формуле:

$$P_i = \left\{ \frac{60 \sum_{i=2}^{i=2} \sum_{j=1}^{j=n} [q_{ij}^{cp}(j) - q_{ijk}(j)] \Delta t_{ij}}{Q_k} \right\} \cdot 100 ,$$

где индекс  $i$  – порядковый номер тепломера;

$j$  – порядковый номер интервала времени, в пределах которого наблюдается наличие теплового эффекта, зафиксированного термопарами, размещенными в точках ТЗ-Т6;

$n$  – число интервалов времени, в пределах которых наблюдается наличие теплового эффекта, зафиксированного термопарами, размещенными в точках ТЗ-Т6;

$q_{ijk}^{cp}$  – плотность удельного теплового потока, зарегистрированная при калибровке испытательной установки  $i$ -м тепломером в  $j$ -м интервале времени, осредненная в пределах  $j$ -го интервала времени;

$q_{ij}^{cp}$  – плотность удельного теплового потока, зарегистрированная при испытании образца конструкции  $i$ -м тепломером в  $j$ -м интервале времени, осредненная в пределах  $j$ -го интервала времени;

$\Delta t_{ij}$  – продолжительность, мин,  $j$ -го интервала времени регистрации показаний  $i$ -го интервала времени;

$Q_k$  – суммарная величина удельного теплового потенциала установки, определяемая при калибровке испытательной установки.

Суммарная величина удельного теплового потенциала установки (удельное количество тепла, создаваемого установкой) определяют по формуле:

$$Q_k = 60 \sum_{i=1}^{i=2} \int_{t=0}^{t=45} q_{ik}(t) dt \approx 60 \sum_{i=1}^{i=2} \sum_{j=1}^{j=n} [q_{ijk}^{cp}(j) \Delta t_{ij}],$$

где  $i$  – порядковый номер тепломера;

$j$  – порядковый номер интервала времени регистрации показаний тепломера;

$q_{ijk}^{cp}$  – плотность удельного теплового потока, зарегистрированная при калибровке испытательной установки  $i$ -м тепломером в  $j$ -м интервале времени, осредненная в пределах  $j$ -го интервала времени;

$\Delta t_{ij}$  – продолжительность, мин,  $j$ -го интервала времени регистрации показаний  $i$ -го тепломера;

$n$  – число интервалов времени регистрации показаний тепломера, на которые разбивают зависимость «плотность удельного теплового потока,  $q_{ik}$ , кВт/м<sup>2</sup> – время, мин.»;

$t$  – время, мин., от момента начала калибровки.

б) возникновением вторичных источников зажигания в результате образования горящего расплава и (или) частиц, приводящих к воспламенению рубероида, расположенного у основания непрерывно в течении не менее 5 с.;

в) обрушением хотя бы одного элемента конструкции или его части массой 1 кг и более, определяемой как произведение плотности материала, площади его обрушения и толщины;

г) размером повреждения материалов образца.

Расположение термопар и датчиков теплового потока (далее – тепломеров) при проведении испытаний представлено на рисунках 1, 2.

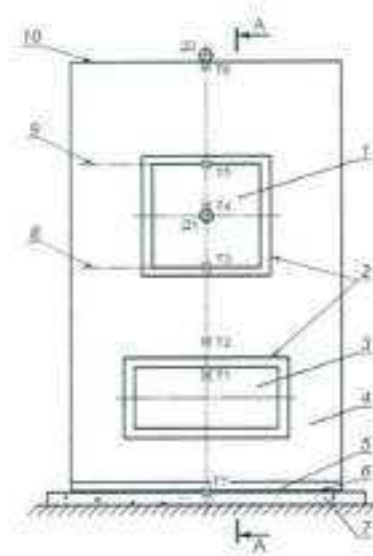

*Т1-Т7 - термометры; Д1, Д2 - тепломеры; 1 - имитация оконного проема; 2 - обрамление оконного проема; 3 - проем без заполнения; 4 - образец системы теплоизоляции (облицовки, отделки); 5 - фрагмент стены; 6 - рубероид; 7 - основание испытательной установки; 8, 9, 10 - уровни повреждения 1, 2, 3 соответственно*

**Рисунок 1 - Схема установки с образцом фасадной системы**

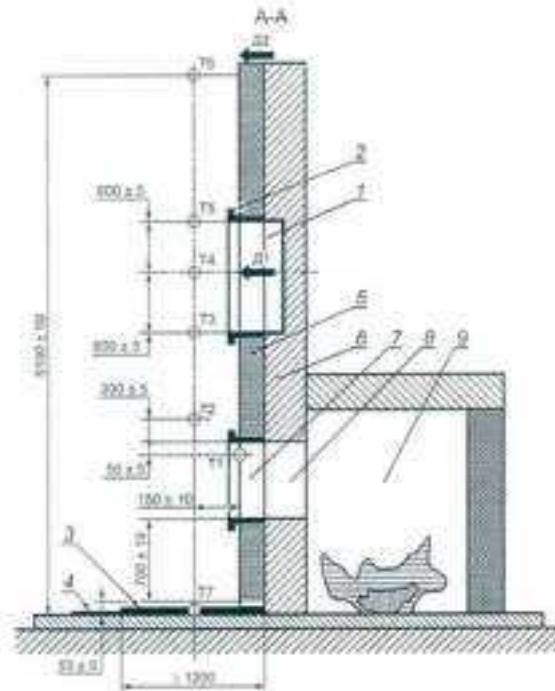

*Т1-Т7 - термометры; Д1, Д2 - тепломеры; 1 - имитация оконного проема; 2 - обрамление оконного проема (если предусматривается); 3 - рубероид; 4 - основание под рубероид; 5 - образец теплоизоляции, отделки или облицовки; 6 - фрагмент стены; 7 - оконный проем без заполнения в испытываемой конструкции; 8 - открытый проем фрагмента стены; 9 - огневая камера*

**Рисунок 2 - Схема установки с образцом фасадной системы, смонтированной на фрагменте стены**

### **Сведения об испытательном оборудовании и средствах измерения**

#### **8 Испытательное оборудование и средства измерений**

Испытания проведены на метрологически аттестованном оборудовании. Применяемое в испытаниях испытательное оборудование и средства измерений приведены в таблицах 1 и 2.

**Таблица 1 - Испытательное оборудование**

<b>Наименование испытательного оборудования</b>	<b>Стандарт</b>	<b>Заводской (инвентарный) номер</b>	<b>Сведения об аттестации</b>
Установка «Фасадная печь для испытания конструкций наружных стен с внешней стороны на пожарную опасность»	ГОСТ 31251-2008	зав. № 001	Аттестат № 008316/10-26-2025 от 12.11.2025. Протокол периодической аттестации № 783/10-26-25 от 12.11.2025. Действительны до 11.11.2026.

**Таблица 2 - Средства измерений**

<b>Наименование средств измерений</b>	<b>Тип</b>	<b>Заводской номер</b>	<b>Дата метрологической поверки</b>	<b>Диапазон измерения</b>	<b>Погрешность измерения (класс точности)</b>
Линейка измерительная металлическая	-	974	Свидетельство о поверке № С-ТТ/30-01-2025/406530558 от 30.01.2025 Действительно до 29.01.2026.	(0...1000) мм	2 класс (± 0,2 мм)
Рулетка измерительная	P5H2K ГОСТ 7502-98	7551	Свидетельство о поверке № С-ТТ/30-01-2025/406530555 от 30.01.2025 Действительно до 29.01.2026.	(0...5000) мм	2 класс (±[0,30+0,15(L-1)]) мм, где L – число полных и неполных метров в отрезке
Штангенциркуль торговой марки «Micron» (двусторонний с глубиномером с отсчетом по нониусу)	MICRON- TOOLS S.P.O., 2019	68045531	Свидетельство о поверке № С-ТТ/30-01-2025/406530557 от 30.01.2025 Действительно до 29.01.2026	(0...150) мм	Цена деления 0,02 мм Погрешность ±0,03 мм
Секундомер электронный	Интеграл С-01	409673	Свидетельство о поверке № С-ВЮ/28-01-2025/405497922 от 28.01.2025 Действительно до 27.01.2026.	Диапазон времени 9 часов, 59 минут, 59,99 секунд.	$\Delta = \pm(9,6 \times 10^{-6} \times T_x + 0,01)$ , где $T_x$ – измеряемый интервал времени
Весы электронные	SW-10	10215729	Свидетельство о поверке № С-ВЮ/24-01-2025/406542671 от 24.01.2025 Действительно до 23.01.2026.	(0...10 000) г	III (средний) класс точности (± 5,0 г)

**ИСПЫТАТЕЛЬНАЯ ЛАБОРАТОРИЯ ООО «Международный Сертификационный Альянс»  
Свидетельство об аккредитации (подтверждении компетентности) экспертной  
организации № НСОПБ ЮБА0.RU.ЭО.ПР.254 выдано без ограничения срока его действия**

Наименование средств измерений	Тип	Заводской номер	Дата метрологической поверки	Диапазон измерения	Погрешность измерения (класс точности)
Датчик температуры	КТХА 02.01-080-к1-И-Т600-4,5-4000/3000	4821-1-1	Свидетельство о поверке № С-ВДБ/22-11-2021/111289510 от 22.11.2021. Действительно до 21.11.2026.	(-40...+1100) °С	1 класс допуска (в диапазоне (-40...+275) °С – ± 1,1 °С; (276...1100) °С – 0,004×t, где t – значение измеряемой температуры)
Датчик температуры	КТХА 02.01-080-к1-И-Т600-4,5-4000/3000	4821-1-2	Свидетельство о поверке № С-ВДБ/22-11-2021/111289509 от 22.11.2021. Действительно до 21.11.2026.	(-40...+1100) °С	1 класс допуска (в диапазоне (-40...+275) °С – ± 1,1 °С; (276...1100) °С – 0,004×t, где t – значение измеряемой температуры)
Датчик температуры	КТХА 02.01-080-к1-И-Т600-4,5-4000/3000	4821-1-3	Свидетельство о поверке № С-ВДБ/22-11-2021/111289508 от 22.11.2021. Действительно до 21.11.2026.	(-40...+1100) °С	1 класс допуска (в диапазоне (-40...+275) °С – ± 1,1 °С; (276...1100) °С – 0,004×t, где t – значение измеряемой температуры)
Датчик температуры	КТХА 02.01-080-к1-И-Т600-4,5-4000/3000	4821-1-4	Свидетельство о поверке № С-ВДБ/22-11-2021/111289507 от 22.11.2021. Действительно до 21.11.2026.	(-40...+1100) °С	1 класс допуска (в диапазоне (-40...+275) °С – ± 1,1 °С; (276...1100) °С – 0,004×t, где t – значение измеряемой температуры)
Датчик температуры	КТХА 02.01-080-к1-И-Т600-4,5-4000/3000	4821-1-5	Свидетельство о поверке № С-ВДБ/22-11-2021/111289506 от 22.11.2021. Действительно до 21.11.2026.	(-40...+1100) °С	1 класс допуска (в диапазоне (-40...+275) °С – ± 1,1 °С; (276...1100) °С – 0,004×t, где t – значение измеряемой температуры)
Датчик температуры	КТХА 02.01-080-к1-И-Т600-4,5-4000/3000	4821-1-6	Свидетельство о поверке № С-ВДБ/22-11-2021/111289505 от 22.11.2021. Действительно до 21.11.2026.	(-40...+1100) °С	1 класс допуска (в диапазоне (-40...+275) °С – ± 1,1 °С; (276...1100) °С – 0,004×t, где t – значение измеряемой температуры)

**ИСПЫТАТЕЛЬНАЯ ЛАБОРАТОРИЯ ООО «Международный Сертификационный Альянс»  
Свидетельство об аккредитации (подтверждении компетентности) экспертной  
организации № НСОПБ ЮБА0.RU.ЭО.ПР.254 выдано без ограничения срока его действия**

Наименование средств измерений	Тип	Заводской номер	Дата метрологической поверки	Диапазон измерения	Погрешность измерения (класс точности)
Датчик температуры	КТХА 02.01-080-к1-И-Т600-4,5-4000/3000	4821-1-7	Свидетельство о поверке № С-ВДБ/22-11-2021/111289504 от 22.11.2021. Действительно до 21.11.2026.	(-40...+1100) °С	1 класс допуска (в диапазоне (-40...+275) °С – ± 1,1 °С; (276...1100) °С – 0,004×t, где t – значение измеряемой температуры)
Модуль аналогового ввода	МВ110-224.8А	49001190232066675	Свидетельство о поверке № С-ВЮ/17-03-2025/417655780 от 17.03.2025 Действительно до 16.03.2027.	(-200...1360) °С с термоэлектрическими преобразователями ТХА(К)	± 0,5 %
Модуль аналогового ввода	МВ110-224.8А	49001190232066675	Свидетельство о поверке № С-ВЮ/17-03-2025/417655780 от 17.03.2025 Действительно до 16.03.2027.	(-200...1360) °С с термоэлектрическими преобразователями ТХА(К)	± 0,5 %
Датчик плотности радиационного теплового потока	ДРТП-15	106	Свидетельство о поверке № С-Т/12-02-2025/409526468 от 12.02.2025. Действительно до 11.02.2026.	(5...2500) кВт/м <sup>2</sup>	±5 %
Датчик плотности радиационного теплового потока	ДРТП-15	107	Свидетельство о поверке № С-Т/07-02-2025/408732735 от 07.02.2025. Действительно до 06.02.2026.	(5...2500) кВт/м <sup>2</sup>	±5 %
Влагомер древесины и стройматериалов	Testo 606-2	38779681/0321	Свидетельство о поверке № С-ВЮ/05-06-2025/344514336 от 05.06.2025 Действительно до 04.06.2026.	(-10...+50) °С (0...100) %	±0,5 °С ±1 %
Измеритель комбинированный	Testo-425	01770570	Свидетельство о поверке № С-ВЮ/28-01-2025/405497945 от 28.01.2025 (канал изм. температуры) Действительно до 27.01.2026. Свидетельство	(0,1...20) м/с, (-20...+70) °С	± (0,1+0,05V) В диапазоне (0...50) °С – ± 0,5 °С В остальном диапазоне – ± 0,7 °С

**ИСПЫТАТЕЛЬНАЯ ЛАБОРАТОРИЯ ООО «Международный Сертификационный Альянс»  
Свидетельство об аккредитации (подтверждении компетентности) экспертной  
организации № НСОПБ ЮБА0.RU.ЭО.ПР.254 выдано без ограничения срока его действия**

Наименование средств измерений	Тип	Заводской номер	Дата метрологической поверки	Диапазон измерения	Погрешность измерения (класс точности)
			о поверке С-ВЮ/29-01- 2025/405789904 от 29.01.2025 (канал воздушного потока) Действительно до 28.01.2026.		
Измеритель температуры, влажности и атмосферного давления	ИВТМ-7 модификации ИВТМ-7М исполнения ИВТМ-7М3- Д-В	58864	Свидетельство о поверке № С-ВЮ/17-03- 2025/417655786 от 17.03.2025 Действительно до 16.03.2026.	(0...99) % (840...1060) гПа (-45...+60) °С	± 2,0 % ± 3 гПа ± 0,5 °С в диапазоне (-60...-20) °С включительно; ± 0,2 °С в диапазоне (-20...+60) °С Включительно
Вольтметр универсальный	АКИП-2101	NDM35FAD2R0245	Свидетельство о поверке № С-ВЮ/28-01- 2025/405497950 от 28.01.2025 Действительно до 27.01.2026.	Напряжение переменного тока: (20...200) В  (200...750) В  Частота переменного тока: (20...2×10 <sup>3</sup> ) Гц	± (2×10 <sup>-3</sup> ×U <sub>x</sub> +0,1) В ± (2×10 <sup>-3</sup> ×U <sub>x</sub> +0,375) В, где U <sub>x</sub> – измеренное значение напряжения  ± (1,0×10 <sup>-4</sup> ×F <sub>x</sub> +6×10 <sup>-2</sup> ) Гц, где F <sub>x</sub> – измеренное значение частоты

## Сведения о результатах испытаний

### 9 Проведение испытаний

#### 9.1 Условия проведения испытания указаны в таблице 3:

Таблица 3 – Условия проведения испытаний

Дата испытаний	12.12.2025
Температура, °С	18
Атмосферное давление, кПа	99,1
Относительная влажность воздуха, %	43
Скорость движения воздуха, м/с	0,2
Напряжение электропитания переменного тока, В	224
Частота переменного тока, Гц	50

#### 9.2 Порядок проведения испытаний

Монтаж образца проводился специалистами Заказчика в соответствии с рабочей документацией Стенда на проведения огневых испытаний по ГОСТ 31251-2008 (см. приложение № 1 к настоящему протоколу).

В огневой камере собирался модельный очаг пожара из бруса древесины сосны с габаритными размерами (50×50×1500) мм и (50×50×1000) мм. Схема укладки (1500×1000×400) мм штабелем. Общий вес древесины – 130 кг. Необходимая общая масса, сечение брусков, способ укладки брусков и способ розжига для создания необходимого теплового режима были получены

при проведении калибровки испытательной установки. Весовая влажность используемых брусков, измеренная перед испытаниями, составила 10-12 %.

На смонтированной на испытательном стенде устанавливались термопары и тепломеры для контроля температур и тепловых потоков во время проведения огневых испытаний. Вдоль всего образца вплотную к фрагменту стены на основание из железобетона укладывался лист рубероида марки РПП-300 шириной 1,2 м.

Проводились огневые испытания образца.

В процессе огневого испытания образца регистрировались:

- а) показания термопар и тепломеров;
- б) распространение горения по поверхности;
- в) воспламенение газов, выделяющихся при термическом разложении материалов образца;
- г) образование горящего расплава и (или) частиц, приводящее к воспламенению рубероида, расположенного у основания образца;
- д) высота факела пламени;
- е) обрушение элементов образца;
- ж) время появления и характер развития в фрагменте образца трещин, отверстий, отслоений;
- з) появление, изменение цвета и плотности дыма;
- и) появление и изменение интенсивности запахов, характерных для термического разложения органических материалов;
- к) появление пламени;
- л) изменение цвета и состояния поверхностей, а также другие особенности реакции образца на тепловое воздействие.

### **9.3 Результаты испытаний**

Общий вид образцов до и после испытаний представлен на рисунках 3 и 4.

Величина теплового эффекта от горения или термического разложения материалов образца, определялась по превышению контрольных показаний термопар ТЗ-Т6 и датчиков теплового потока Д1 и Д2, установленных при калибровке испытательной установки с учетом требований п. 10.2 ГОСТ 31251-2008.

Характерные особенности поведения образца в процессе огневого испытания представлены в таблице 4.

Графики изменения температур и тепловых потоков в процессе проведения испытаний представлены на рисунках 6 и 7.

Результаты визуального послойного обследования составляющих образца после проведения испытаний, в соответствии с требованиями п.п. 9.7-9.10 ГОСТ 31251-2008, представлены в таблице 5 и рисунке 5.

Обобщенные результаты испытаний представлены в таблице 6.



*Рисунок 3 – Общий вид образца до испытаний*



*Рисунок 4 – Общий вид образца после испытания.*



*Рисунок 5 – Результаты визуального послойного обследования составляющих образца после проведения испытаний.*

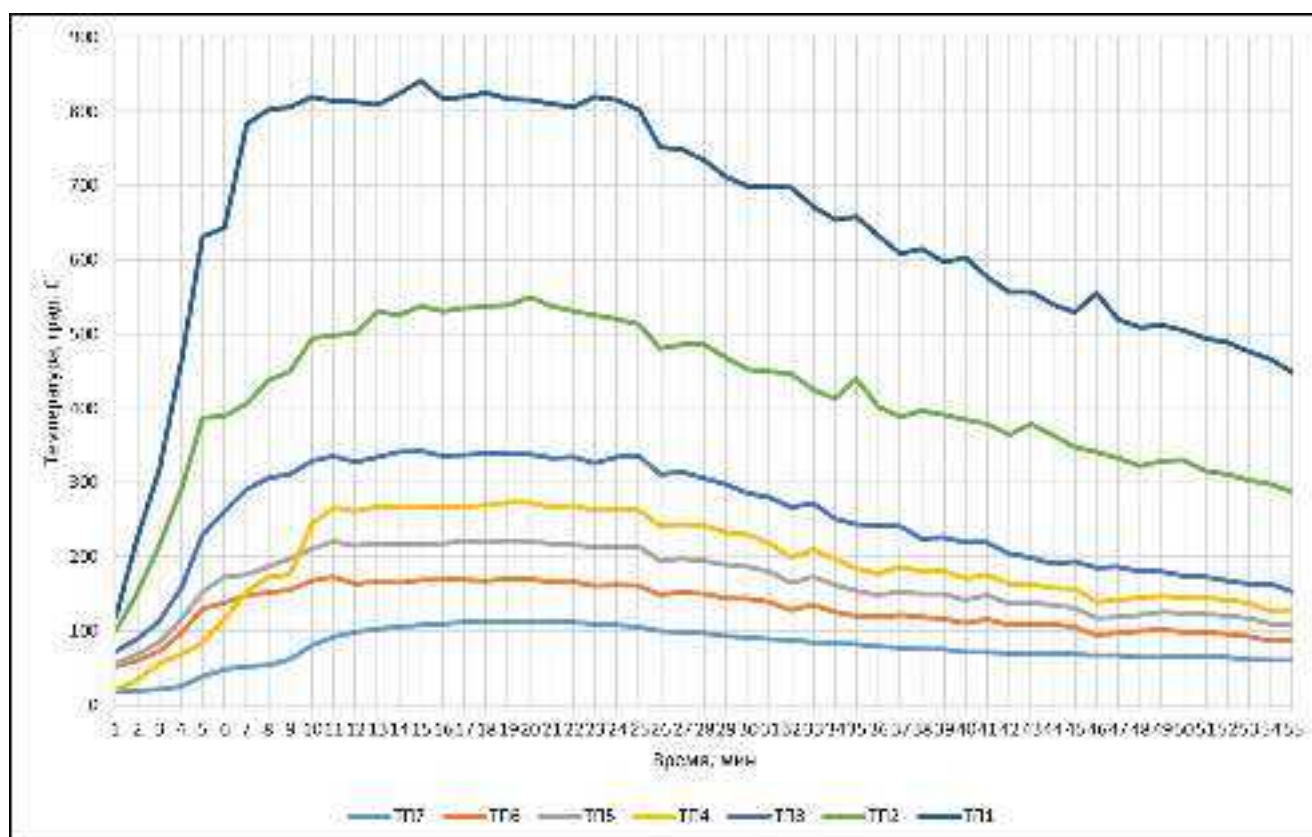

*Рисунок 6. График изменения температур на термопарах T1-T7 при проведении испытания образца*

**Таблица 4 – Особенности поведения образца**

Время от начала испытания, мин.	Особенности поведения образца фасадной системы
0	Значение температуры, регистрируемой термопарой Т1, достигло 115 °С
7	Достижение высоты языков пламени из нижнего оконного проема 1,2 м
55	Значение температуры, регистрируемой термопарой Т1, достигло 450 °С. Окончание испытания

**Таблица 5 – Результаты визуального послойного обследования составляющих образца после проведения испытаний**

Наименование элемента образца	Состояние конструктивного элемента
Облицовочные панели	Поверхностное заочпчение плиток облицовки от нижнего оконного проема до верхнего оконного проема. (см. рис. 4)
Слой утеплителя	На поверхности теплоизоляционного материала под облицовкой между верхним краем нижнего оконного проема и нижним краем верхнего оконного проема повреждений по 10.1 (перечисление Г) не наблюдается (см. рис. 5)

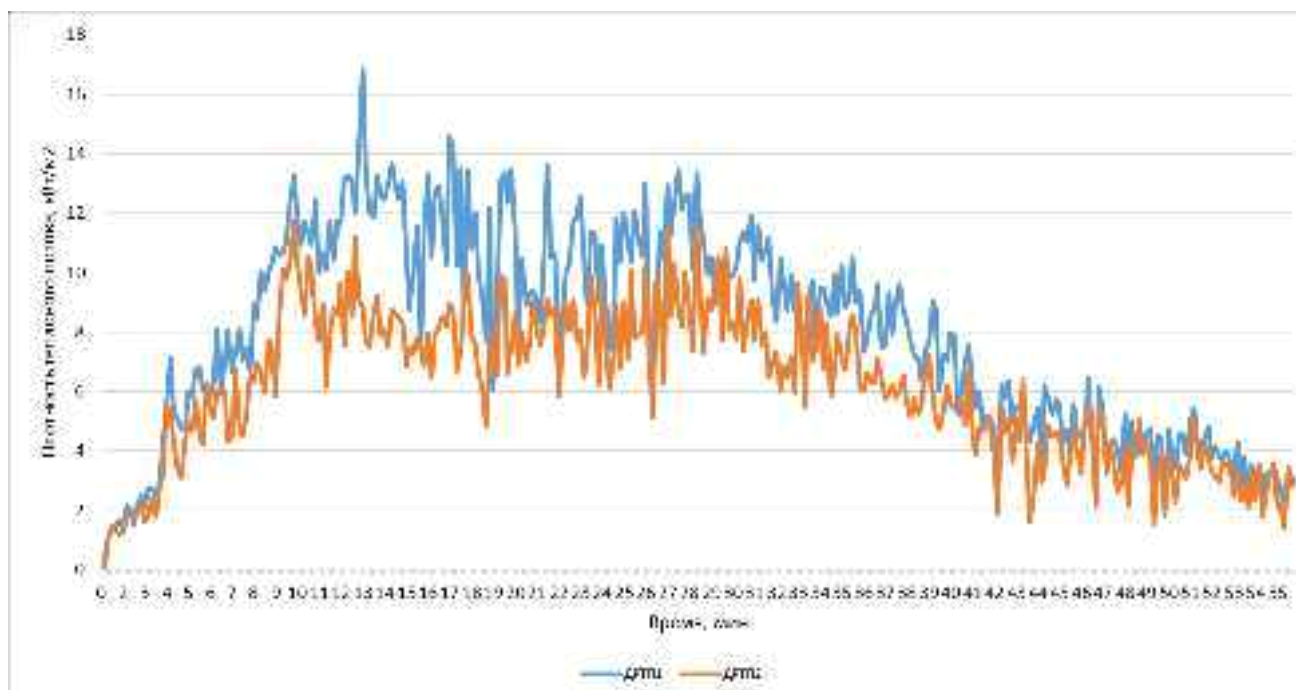

**Рисунок 7. График изменения показаний термомеров Д1, Д2 в контролируемых точках при проведении испытаний**

**Таблица 6 – Обобщенные результаты испытаний**

<b>Значение параметра пожарной опасности, установленное при испытаниях образцов конструкций</b>			
<b>Тепловой эффект (по 10.1, перечисление а), и 10.2) <math>F^p</math>, %</b>	<b>Вторичный источник зажигания [по 10.1, перечисление б)]</b>	<b>Обрушение части или элемента образца [по 10.1, перечисление в)]</b>	<b>Размер повреждения [по 10.1, перечисление г)]</b>
Наличие и значение теплового эффекта от горения или термического разложения материалов, из которых выполнен образец испытуемой конструкции, не определялось в связи с длительностью интервала времени непрерывного превышения температур менее 2 мин	Отсутствует	Отсутствует	Отсутствует

#### **9.4 Вывод**

В соответствии с требованиями ГОСТ 31251-2008 (раздел 10, таблица 2) образец конструкции стенда для проведения огневых испытаний по ГОСТ 31251-2008 образца навесной фасадной системы «Симплекс-К» и «Симплекс-А-К» с облицовкой из керамогранитных плит производства АО «КЕРАМОГРАНИТ ДАГЕСТАН» размером до 600\*1200 мм с вертикальной ориентацией со скрытым и открытым способом крепления (шифр проекта СФ-2025/11/19), **относится к классу пожарной опасности К0.**

#### **10 Дополнительная информация**

Результаты, представленные в протоколе, распространяются только на испытанные образцы (пробы).

Идентификация материала может проводиться по описанию образцов (проб) в протоколе, а также по сопоставлению с контрольными образцами и сравнительному испытанию (измерению) рассматриваемого материала.

Ответственность за достоверность предоставленных на испытания (измерения) образцов (проб) и соответствие их технической документации несет заявитель.

Отступление от методик (методов) при проведении испытаний (измерений) не допускается.

Субподрядные организации к проведению испытаний (измерений) не привлекались.

ИЛ несет ответственность за всю информацию, содержащуюся в протоколе испытаний, за исключением случаев, когда информация предоставлена заявителем.

Протокол испытаний составлен с учетом требований СМК ИЛ ООО «Международный Сертификационный Альянс».

Полное или частичное воспроизведение настоящего протокола испытаний возможно только с письменного разрешения ИЛ ООО «Международный Сертификационный Альянс».

#### **11 Приложения:**

1. Проект стенда для проведения огневых испытаний по ГОСТ 31251-2008 образца навесной фасадной системы с облицовкой из керамогранитных плит (шифр проекта СФ-2025/11/19).

2. Акт передачи образцов 88/АП/НСОПБ от 12.12.2025 г.

Испытания проводил:

Инженер-испытатель ИЛ

Тюрин С.В.



Проект стенда на проведение огневых испытаний  
навесного фасада  
с облицовкой керамогранитными плитами по ГОСТ  
31251-2008.

РАБОЧАЯ ДОКУМЕНТАЦИЯ

Стенд на проведение огневых испытаний

СФ-2025/11/19

Разработал:



Минеев

ГИП:

Захаров

Москва 2025г.

Ведомость рабочих чертежей		
Лист	Наименование	Примечание
1	Ведомость рабочих чертежей	
2.1-2.2	Спецификация материалов	
3	Общая камера	
4	Раскладка облицовочных материалов	
5.1	Раскладка каркаса НВФ	
5.2	Раскладка каркаса НВФ	
6	Раскладка утеплителя	
7.0-7.9.1	Конструктивные решения	
8.0-8.7	Доборные элементы	

Инв. № табл.	Подл. и дата	Взам. инв. №	<b>СФ-2025/11/19</b>						
			Проект стенда на проведение огневого испытания навесного фасада с облицовкой керамогранитными плитками по ГОСТ 31251-2008.						
	Изм.	Коллич.	Лист	№ Вск.	Подл.	Дата	Стадия	Лист	Листов
	Разработал		Мичеев			11.25	Стенд на проведение огневого испытания	Р	1
	Проверил		Васильев			11.25			
	ГИП		Васильев			11.25			
							Ведомость рабочих чертежей		

**ИСПЫТАТЕЛЬНАЯ ЛАБОРАТОРИЯ ООО «Международный Сертификационный Альянс»  
Свидетельство об аккредитации (подтверждении компетентности) экспертной  
организации № НСОПБ ЮБА0.RU.ЭО.ПР.254 выдано без ограничения срока его действия**

Спецификация материалов						
Каркас НВФ						
№	Арт.	Наименование	Ед.изм	Количество	Количество (с запасом)	Применение
1	КГ4А-Л170	Кронштейн Г-образный КГ4А-Л170	шт.	10	20	Несущий
2	ТК3А	Терморазрыв ТК3А	шт.	10	20	Терморазрыв для L-образного кронштейна
3	КГ3А-Л170	Кронштейн Г-образный КГ3А-Л170	шт.	18	30	Опорный
4	ТК2А	Терморазрыв ТК2А	шт.	18	30	Терморазрыв для L-образного кронштейна
5	ША-30x40x3	Шайба ША-30x40x3	шт.	36	70	Шайба под анкер
6	ПТА-80x50	T-образный профиль ПТА-80x50 L=3000мм	шт.	7	8	Направляющая T-образного сечения
7	КН1 ЦП	КН1 ЦП -L 200/12.0 Кронштейн L-образный	шт.	30	35	
8	Т4-45	Т4 /12,0 45x80 Паронитовая вставка	шт.	30	35	
9	КЛ1	Кляммер рядный	шт.	10	20	
10	КЛ3	Кляммер рядный - 1/2	шт.	17	30	
11	КЛ2	Кляммер стартовый	шт.	14	20	
12	ПВ1	ПВ1 ЦП -L 3000/Т65 Профиль вертикальный T-образный	шт.	7	8	
13	ПУ	Профиль угловой ПУ ЦП-3000/12 40x40	шт.	1	1	
14	4,8x12 А1/А2	Заклепка вытяжная 4,8x12 А1/А2	шт.	100	150	
15		Заклепка вытяжная 4,8x10mm А2/А2	шт.	350	500	
16		Анкер фасадный	шт.	68	100	
17		Кляммер рядовой КЛВ-10	шт.	40	44	
18		Кляммер рядовой КЛВ-1В	шт.	42	44	
19		Кляммер концевой КЛВ-2	шт.	82	88	
20		Прокладка ПКР "Кроб" паронит 4,0 мм	шт.	82	88	
21	НГ2	Направляющая НГ2 нерж.1.0 мм L=3000	шт.	7	8	для крепления кробов
22		Саморез СВ 3,9x3,9 (ННХ2-GG-P4 3,9x25 RUSPERT)	шт.	40	44	
23		Гайка DIN 934 А2 М5	шт.	40	44	
24		АХ-470 Анкер химический Партнер Ероху 21-470 мл (или Фиксор 3)	шт.	2	2	

Спецификация утеплений, облицовочных и расходных материалов

№	Наименование	Ед.изм	Количество	Количество (с запасом)	Примечание
1	Утеплитель газокерамический вентс. ваттс 1200x600x50	м2	14	19	
2	Тарельчатый добель 100 мм	шт.	100	120	
3	Круг олозный	шт.	2	2	
4	Диск отрезной по металлу	шт.	2	2	

Взам. инв. №

Подп. и дата

Инв. № подл.

**СФ-2025/11/19**

Проект спецификации на проведение огневых испытаний навесного фасада с облицовкой керамогранитными плитками по ГОСТ 31251-2008.

Изм.	Кол.лч.	Лист	№ док.	Подп.	Дата	Статус	Лист	Листов
Разработал	Мичеев				11.25	Спецификация материалов	P	2.1
Проверил	Захарев				11.25			
ГИП	Захарев				11.25			

Спецификация материалов



**ИСПЫТАТЕЛЬНАЯ ЛАБОРАТОРИЯ ООО «Международный Сертификационный Альянс»  
Свидетельство об аккредитации (подтверждении компетентности) экспертной  
организации № НСОПБ ЮБА0.RU.ЭО.ПР.254 выдано без ограничения срока его действия**

Крепежные изделия (Спецификация Сборных элементов (см.раздел листы 9.0-9.7))					
№	Наименование	Ед.изм	Количество	Количество (с запасом)	Примечание
1	Дюбель-гвоздь 6x60	шт	32	50	
2	Вытяжная заклепка 4.0x10 A2/A2	шт	100	150	

Спецификация керамогранитных плит					
№	Наименование	Габаритные размеры, мм		Количество, шт	Примечание
		Ширина	Высота		
1	Керамогранитная плитка	600	600	15	
2	Керамогранитная плитка	300	600	12	
3	Керамогранитная плитка	600	1200	4	
4	Керамогранитная плитка	300	150	1	
5	Керамогранитная плитка	400	150	1	
6	Керамогранитная плитка	300	141	1	
7	Керамогранитная плитка	400	141	1	
8	Керамогранитная плитка	400	600	2	
9	Керамогранитная плитка	300	1200	2	

Инв. № докл.	Подп. и дата	Экз. № док. №	<b>СФ-2025/11/19</b>											
			Проект стенда на проведение огневых испытаний навесного фасада с облицовкой керамогранитными плитками по ГОСТ 31251-2008.											
			Изм.	Кол.лн.	Лист	№ Док.	Подп.	Дата	Стандия	Лист	Листов			
			Разработал	Иванов			<i>Иванов</i>	11.25				Р	2.2	
			Проверил	Зайцев			<i>Зайцев</i>	11.25	Стенд на проведение огневых испытаний					
			ГИП	Зайцев			<i>Зайцев</i>	11.25						
			Спецификация материалов											

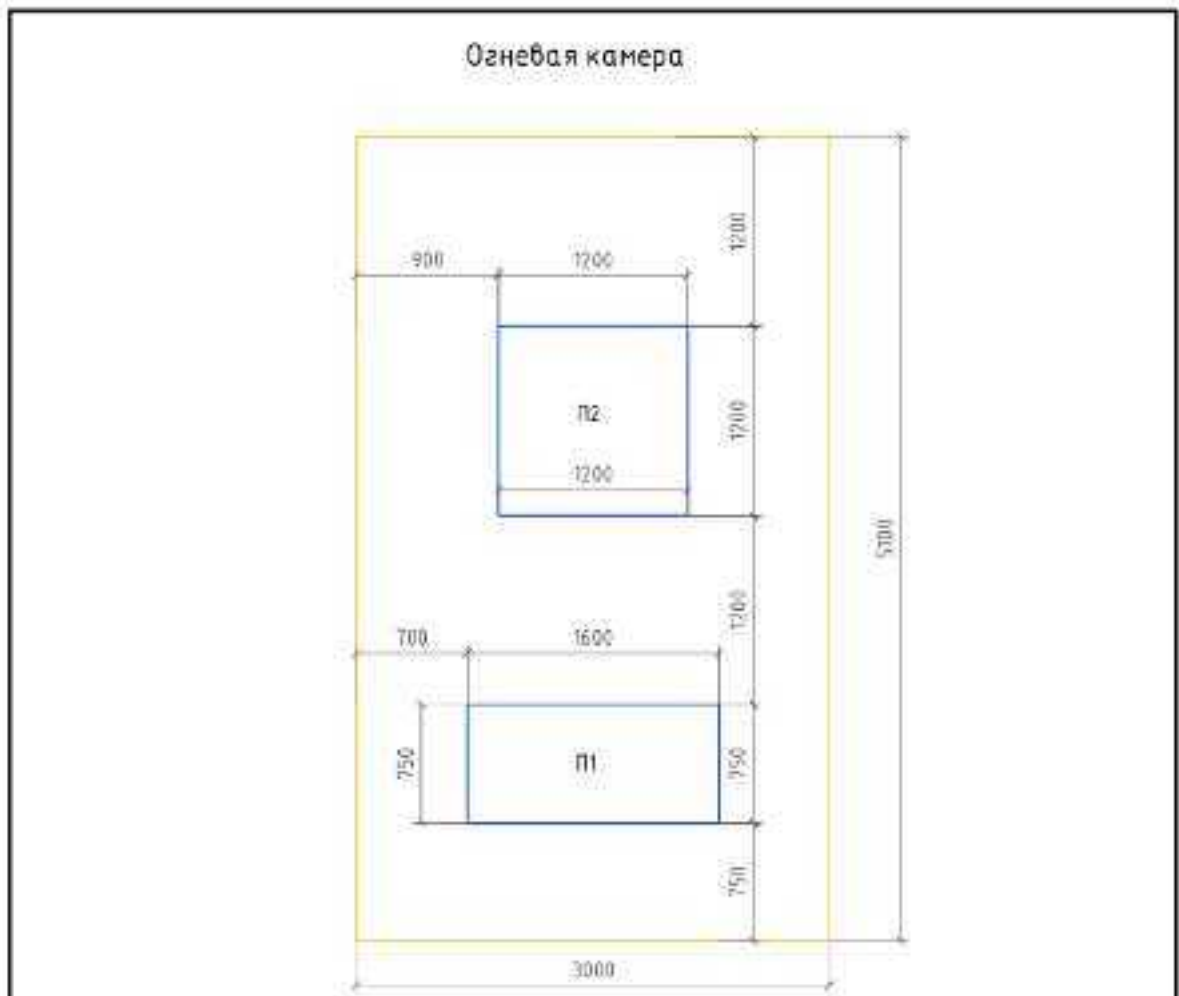

Условные обозначения:



Контроль несущего основания (моноклит)



Контроль проемы

Изм.	Кол-во	Лист	№ док.	Подп.	Дата	<b>СФ-2025/11/19</b>		
						Проект спецификации на проведение огнебых испытаний набесного фасада с облицовкой керамогранитными плитками по ГОСТ 31251-2008.		
Разработал	Михайл				1125	Специя	Лист	Листов
Проверил	Захаров				1125			
ГИП	Захаров				1125	Р	3	
Огнебая камера								

Раскладка облицовочных материалов

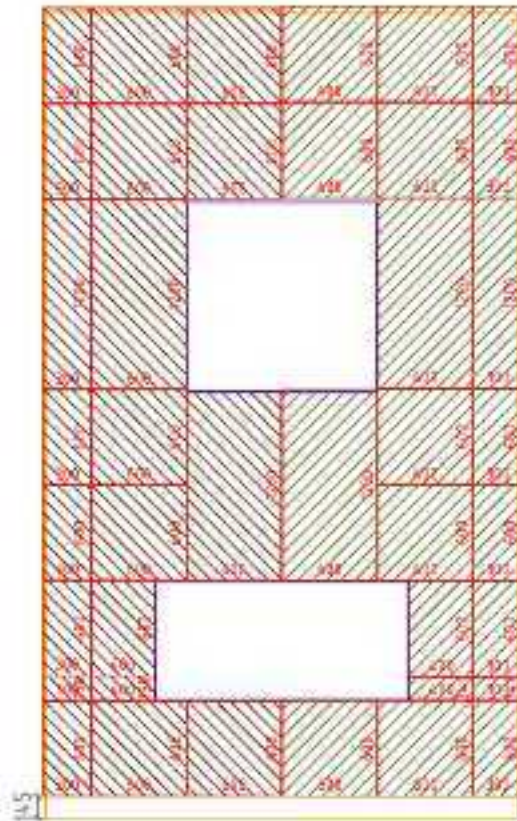

Условные обозначения:



Керамогранитная плита шов 8 мм



Керамогранитная плита шов 5 мм

И-№, № табл.	Подп. и дата	Взам. инв. №	<b>СФ-2025/11/19</b>								
			Проект стенда на проведение снеговых испытаний набегового фасада с облицовкой керамогранитными плитами по ГОСТ 31251-2008.								
	Изм	Колич	Лист	№ док	Подп	Дата	Стенд на проведение снеговых испытаний	Стадия	Лист	Листов	
	Разработал	Минеев			<i>[Signature]</i>	1:25		Р	4		
	Проверил	Захарев			<i>[Signature]</i>	1:25					
	ГИП	Захарев			<i>[Signature]</i>	1:25	Раскладка облицовочных материалов				

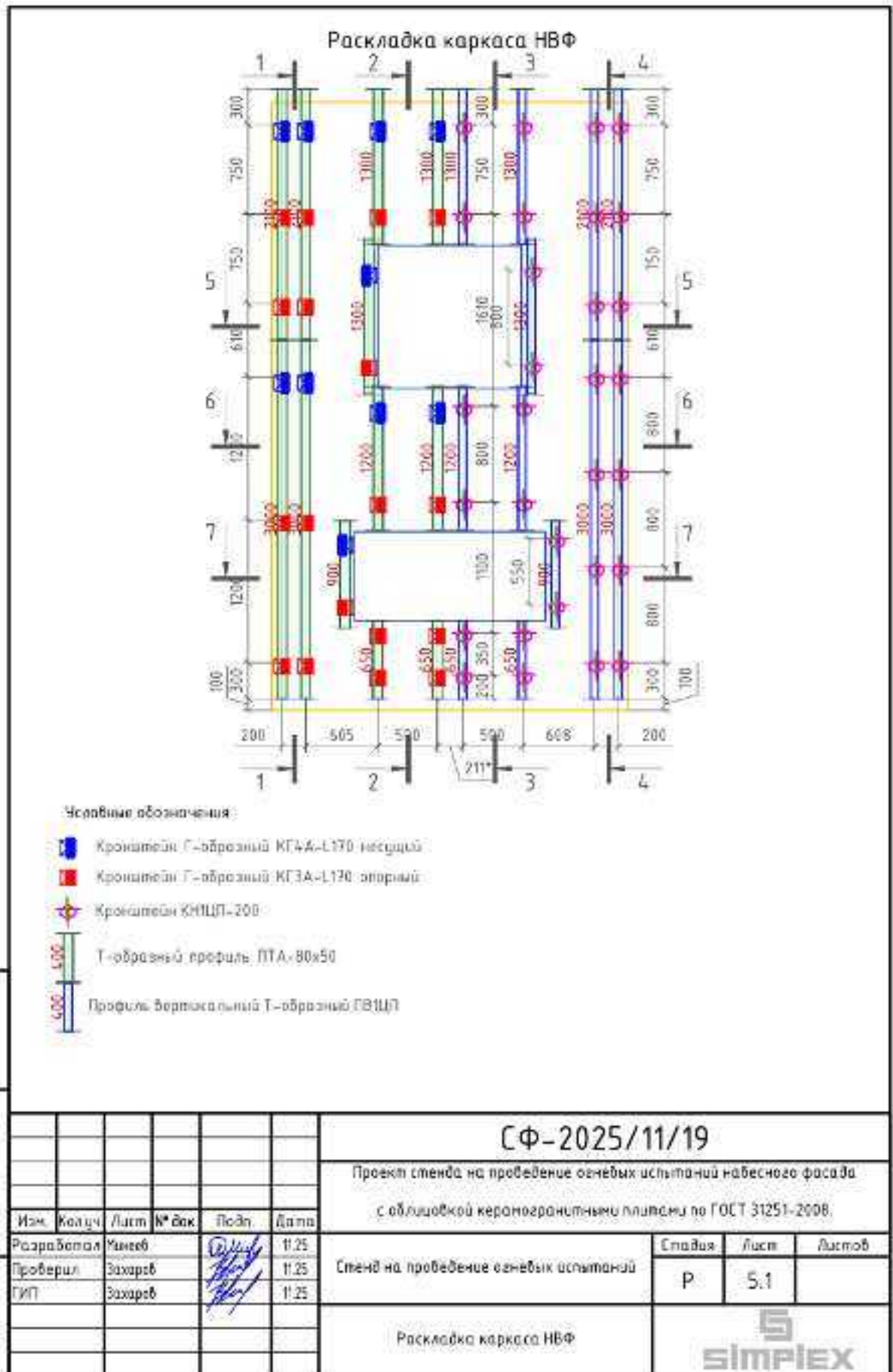

**Раскладка каркаса НВФ**



**Условные обозначения**

- K33 Керамогранитная плита
- K1 Кляммер рядный КЛ1
- K2 Кляммер рядный КЛ2 (половина)
- K3 Кляммер стартовый КЛ2
- N2 Направляющая НГ 2
- K18-1 (O) Кляммер "Краб" КЛ8-1 (O)
- K18-1 (B) Кляммер "Краб" КЛ8-1 (B)

Инв. № табл.	Подп. и дата	Взам. инв. №					<b>СФ-2025/11/19</b>					
			Проект стенда на проведение огневых испытаний навесного фасада с облицовкой керамогранитными плитами по ГОСТ 31251-2008.									
			Изм.	Кол.уч.	Лист	№ док.	Подп.	Дата	Станд.	Лист	Листов	
			Разработал	Минеев			<i>[Signature]</i>	1125	P	5.2		
			Проверил	Захаров			<i>[Signature]</i>	1125	Стенд на проведение огневых испытаний			
			ГМП	Захаров			<i>[Signature]</i>	1125				
			Раскладка каркаса НВФ									

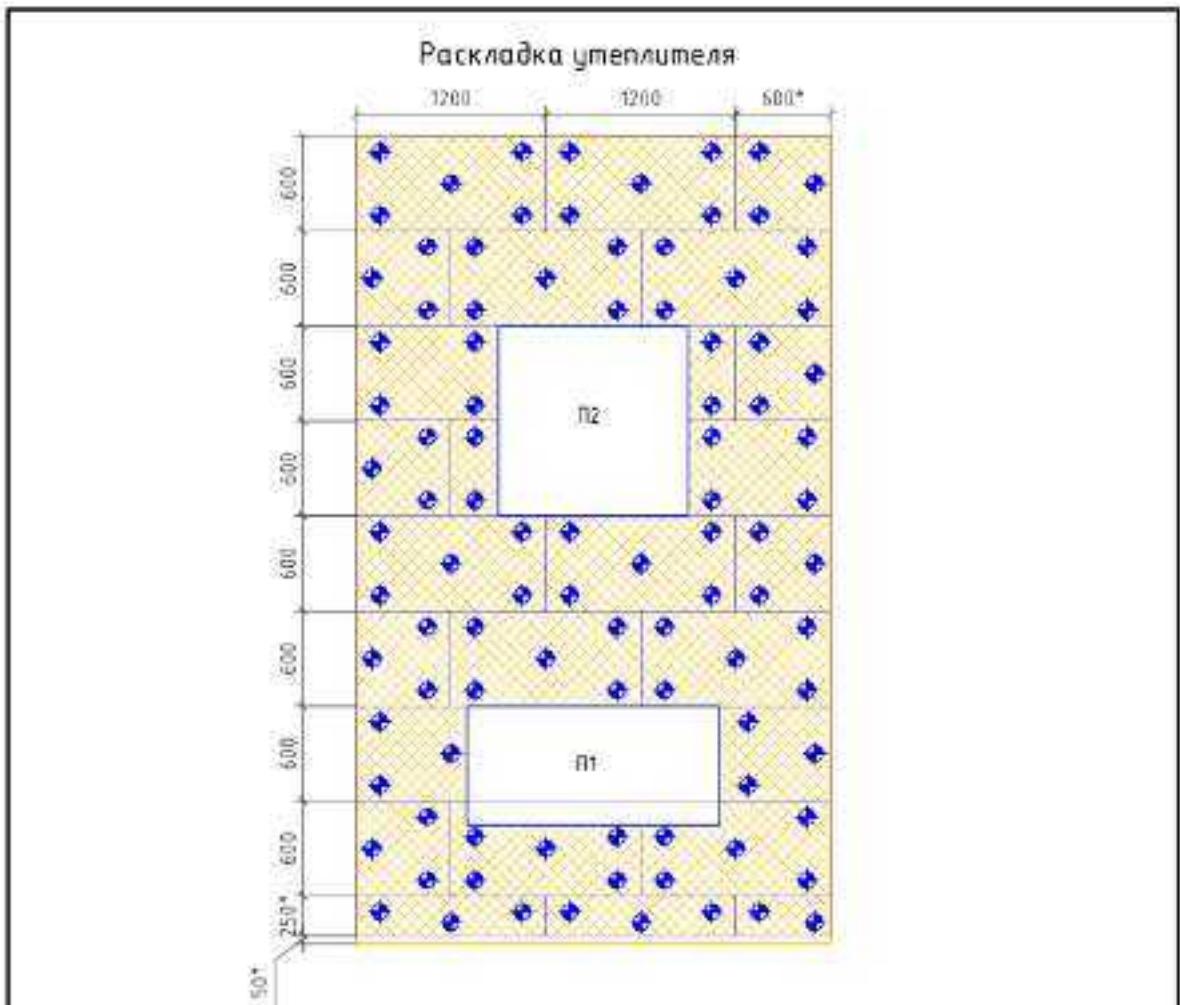

Условные обозначения

Тарельчатый диэлектрик

Утеплитель 50 мм

Изм.	Кол-во	Лист	№ док.	Подп.	Дата	<b>СФ-2025/11/19</b>			
						Проект спенда на проведение огневых испытаний навесного фасада с облицовкой керамогранитными плитами по ГОСТ 31251-2008.			
Изм. №	Исполн.	Проверил	Дата	Подп.	Дата	Спенд на проведение огневых испытаний	Стадия	Лист	Листов
							Р	6	
Раскладка утеплителя									

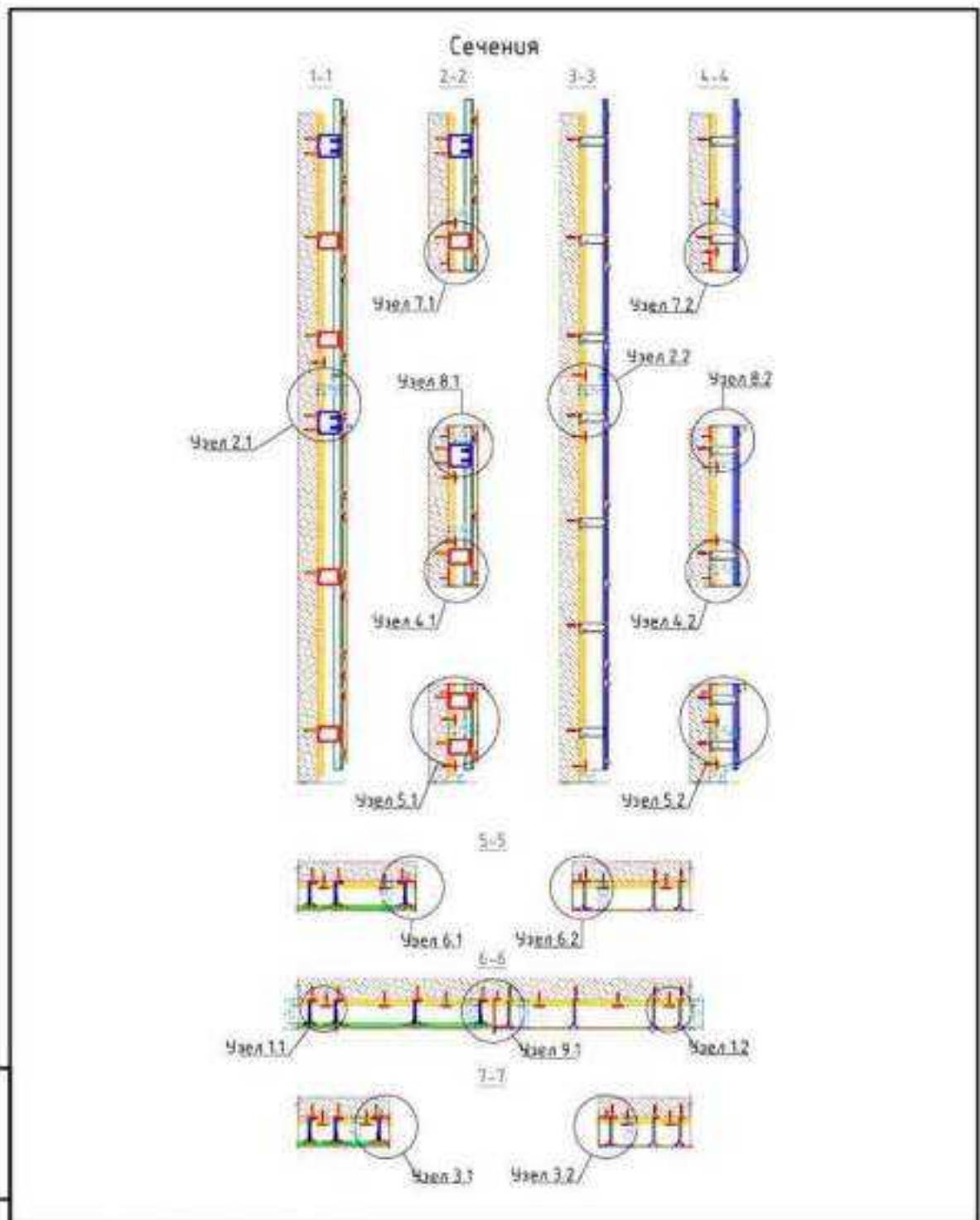

Взам. инв. №						<b>СФ-2025/11/19</b>				
Подп. и дата						Проект стенда на проведение огневых испытаний небесного фасада с облицовкой керамогранитными плитами по ГОСТ 31251-2008.				
Инв. №подл.	Изм.	Колуч.	Лист	№ док.	Подп.	Дата	Стадия	Лист	Листов	
	Разработал	Минеев			<i>[Signature]</i>	11.25	Стенд на проведение огневых испытаний	Р	7.0	
	Проверил	Захаров			<i>[Signature]</i>	11.25				
	ГИП	Захаров			<i>[Signature]</i>	11.25				
Конструктивные решения Сечения										

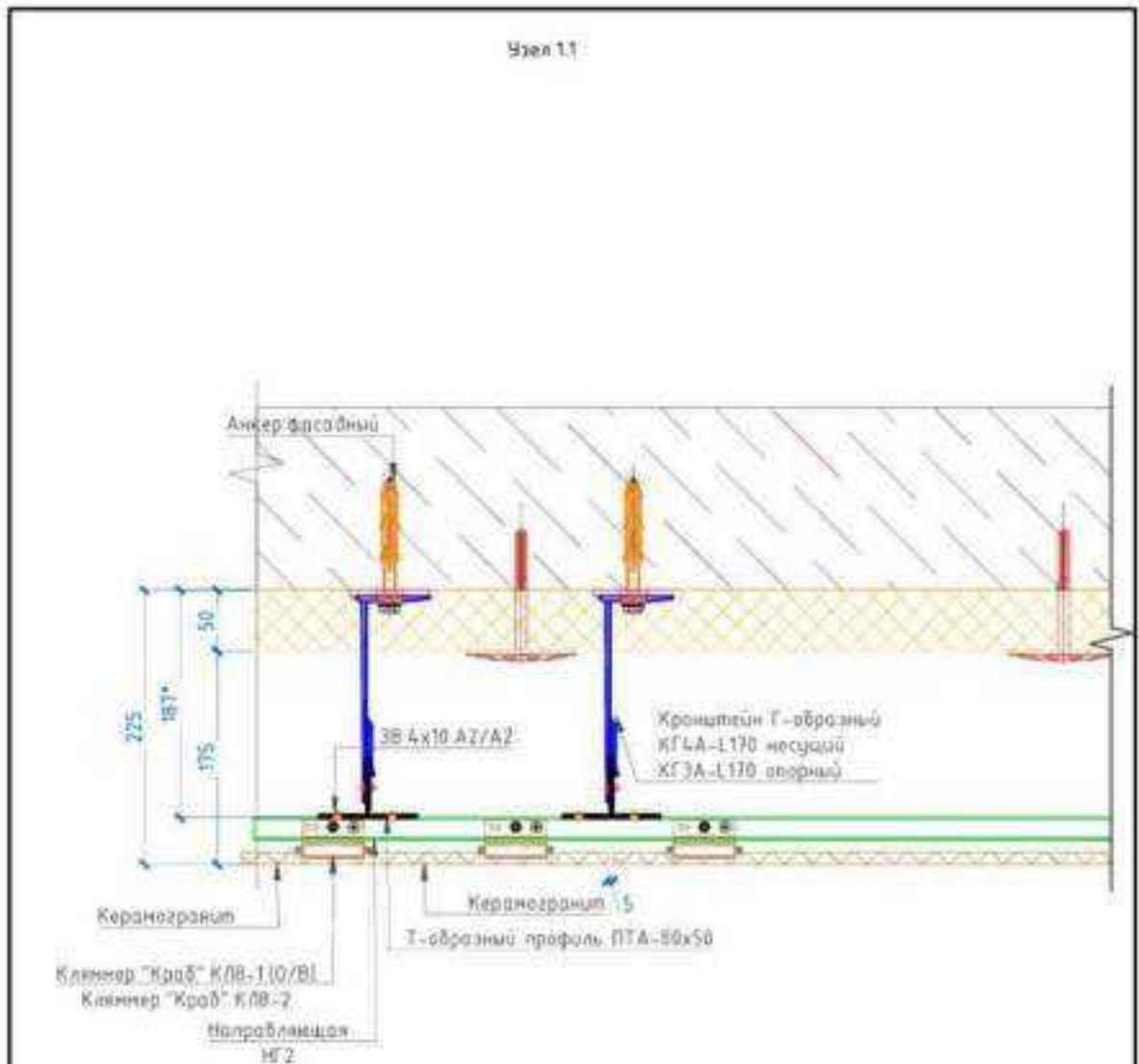

Инв. № подл.	Подп. и дата	Взам. инв. №	<b>СФ-2025/11/19</b>								
			Проект стенда на проведение огневых испытаний навесного фасада с облицовкой керамогранитными плитами по ГОСТ 31251-2008								
			Изм.	Кол-во	Лист	№ док.	Подп.	Дата	Стадия	Лист	Листов
			Разработал	Мичнев			<i>[Signature]</i>	1125			
			Проверил	Захаров			<i>[Signature]</i>	1125	Конструктивные решения Узел 1.1 		
			ГИП	Захаров			<i>[Signature]</i>	1125			

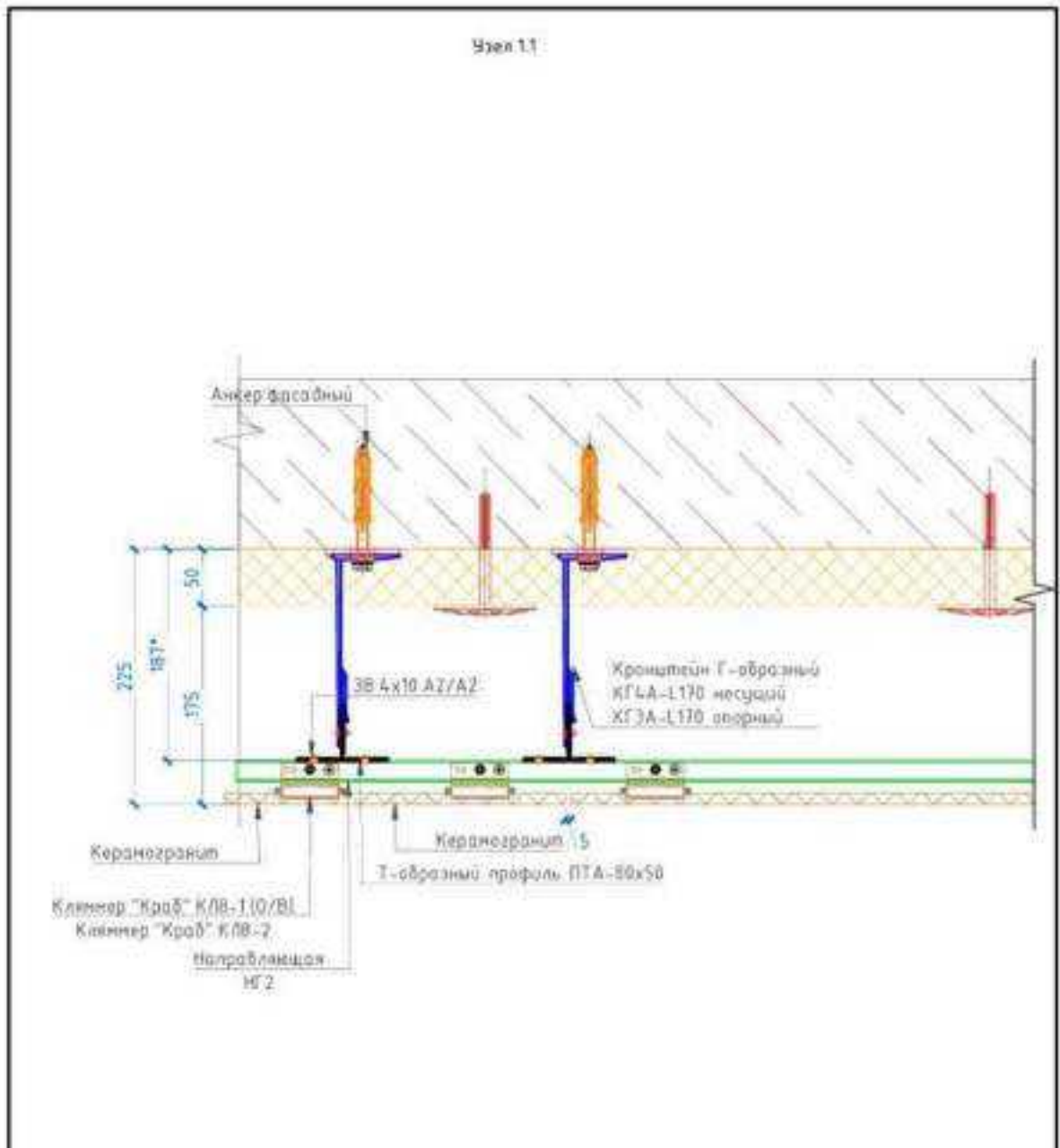

Инв. № подл.	Подп. и дата	СФ-2025/11/19					Стадия	Лист	Листов	
		Проект стенда на проведение огневых испытаний навесного фасада с облицовкой керамогранитными плитами по ГОСТ 31251-2008								
		Изм.	Колуч.	Лист	№ док.	Подп.	Дата	Стенд на проведение огневых испытаний		
		Разработал	Мичнев			<i>[Signature]</i>	1125			
		Проверил	Захаров			<i>[Signature]</i>	1125			
		ГИП	Захаров			<i>[Signature]</i>	1125	P	7.1.1	
		Конструктивные решения Узел 1.1								

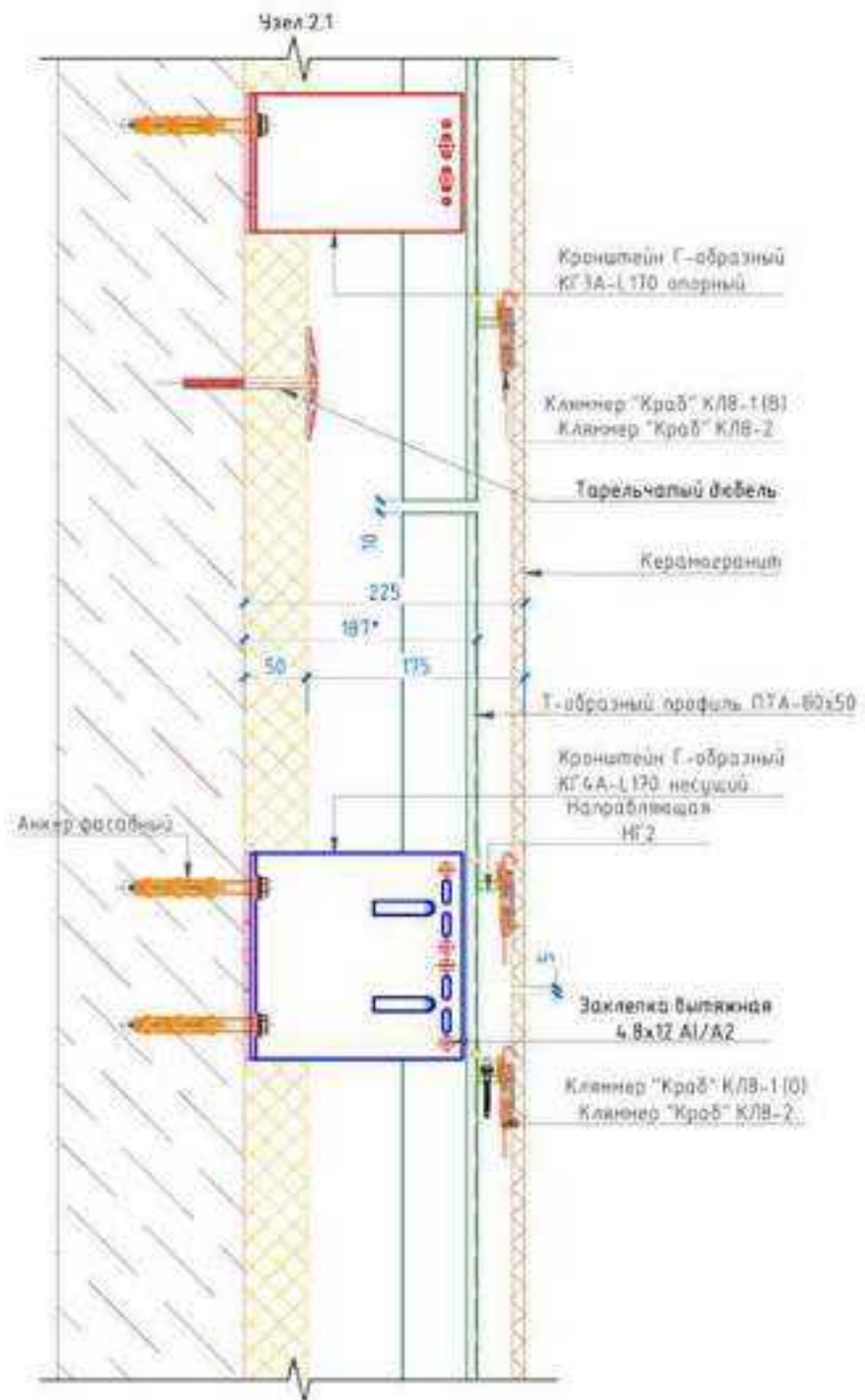

Изм. №	Имя	Подп.	Дата	СФ-2025/11/19			Проект стопа на проведение огнебых испытаний на бесного фасада с облицовкой керамогранитными плитами по ГОСТ 31251-2008.			
				Изм.	Кол. дк.	Лист	№ док.	Подп.	Дата	Стадия
	Разработал	Мачеев	11.25							
	Проверил	Захаров	11.25				Стенд на проведение огнебых испытаний	Р	7.2.1	
	ГИП	Захаров	11.25							
Конструктивные решения Узел 2.1										

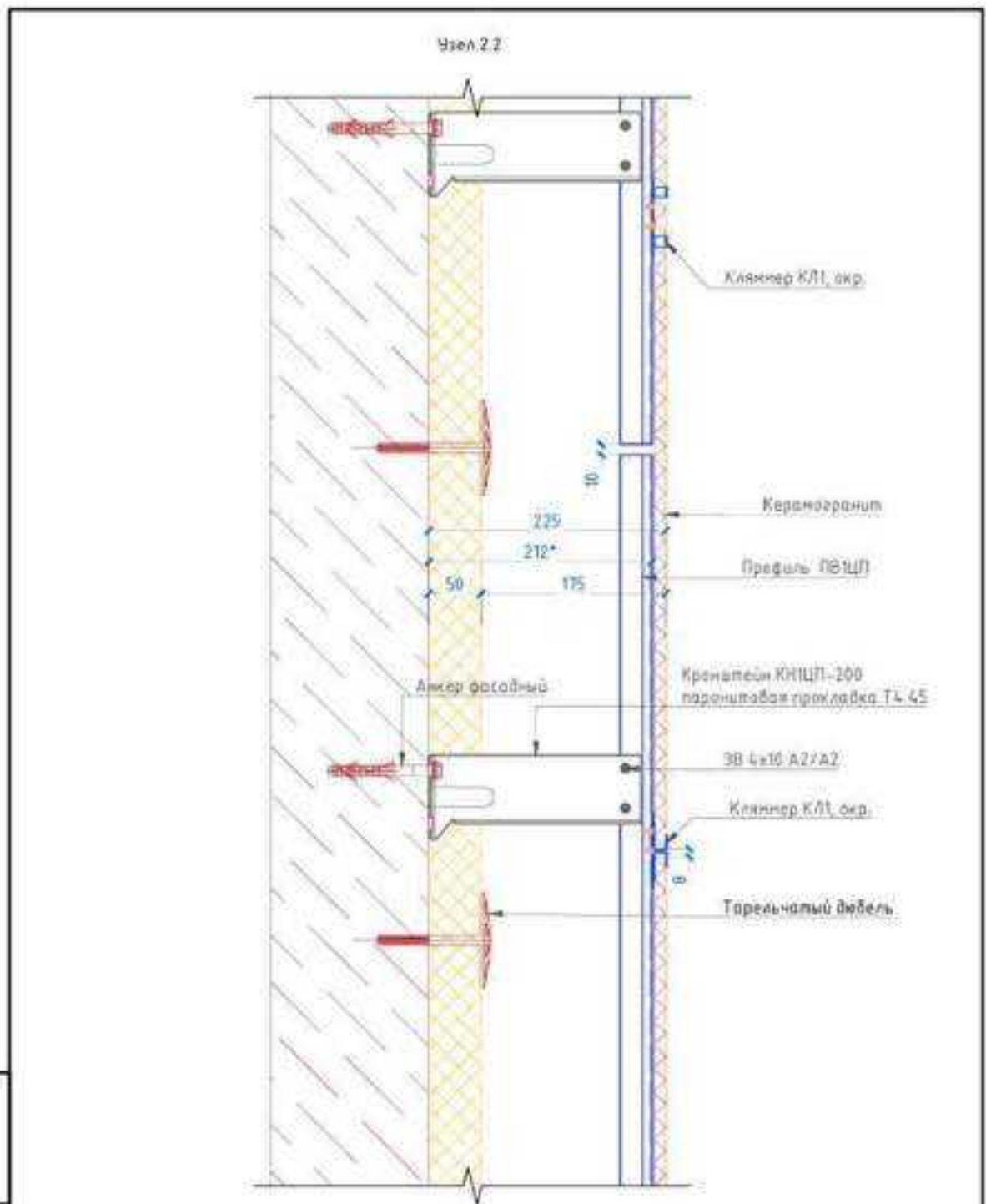

Инв. №подл.	Имя	Кол.ч.	Лист	№ док.	Подп.	Дата	СФ-2025/11/19		
Имя	Кол.ч.	Лист	№ док.	Подп.	Дата	Статус	Лист	Листов	СФ-2025/11/19
Конструктивные решения : Узел 2.2									

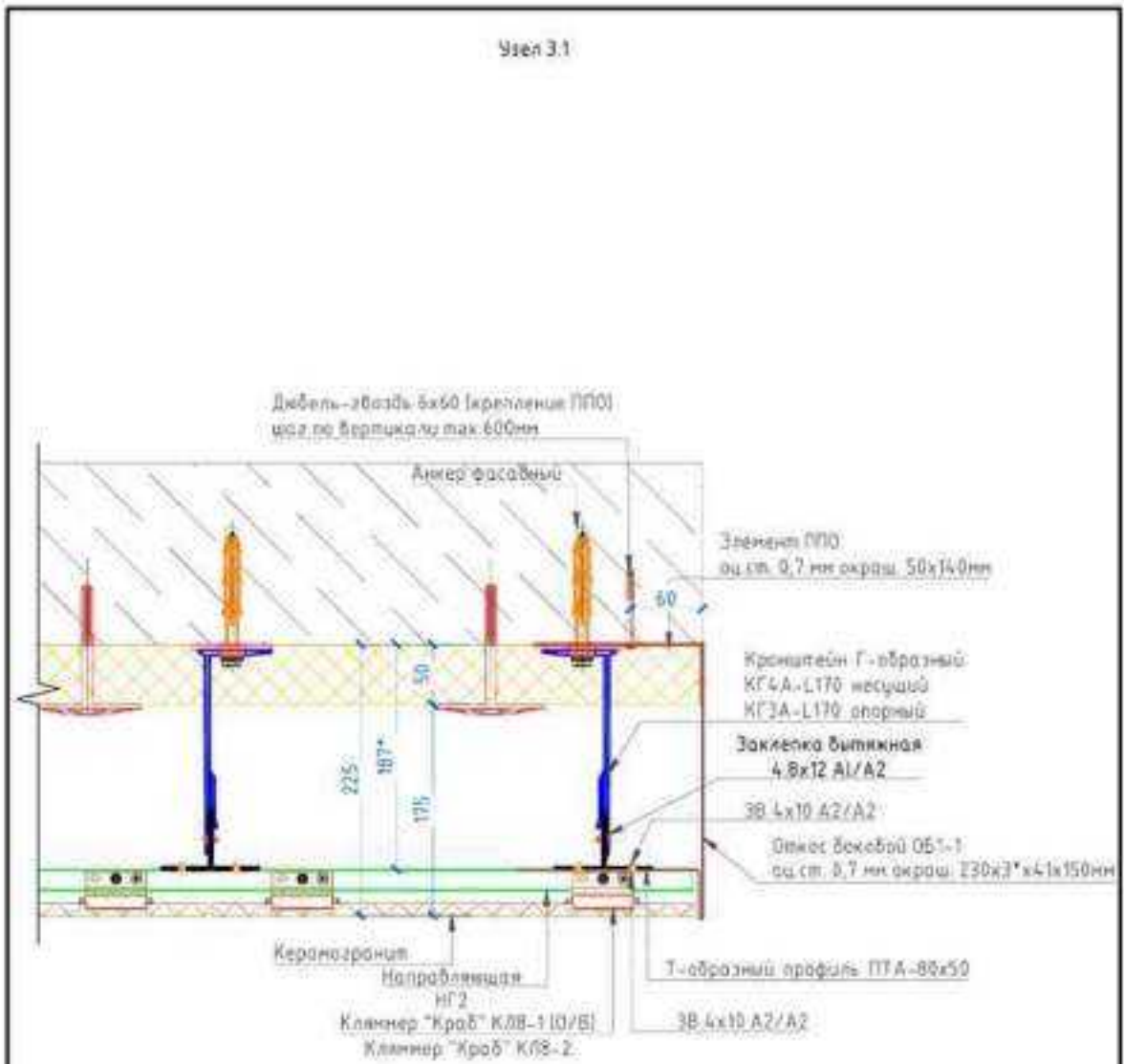

Изм.	Кол-во	Лист	№ док.	Подп.	Дата	СФ-2025/11/19		
Имя	М.П.	Дата				Стандия	Лист	Листов
Разработал	Рыков	1125				Р	7.3.1	
Проверил	Захаров	1125						
ГИП	Захаров	1125						
Конструктивные решения Узел 3.1								

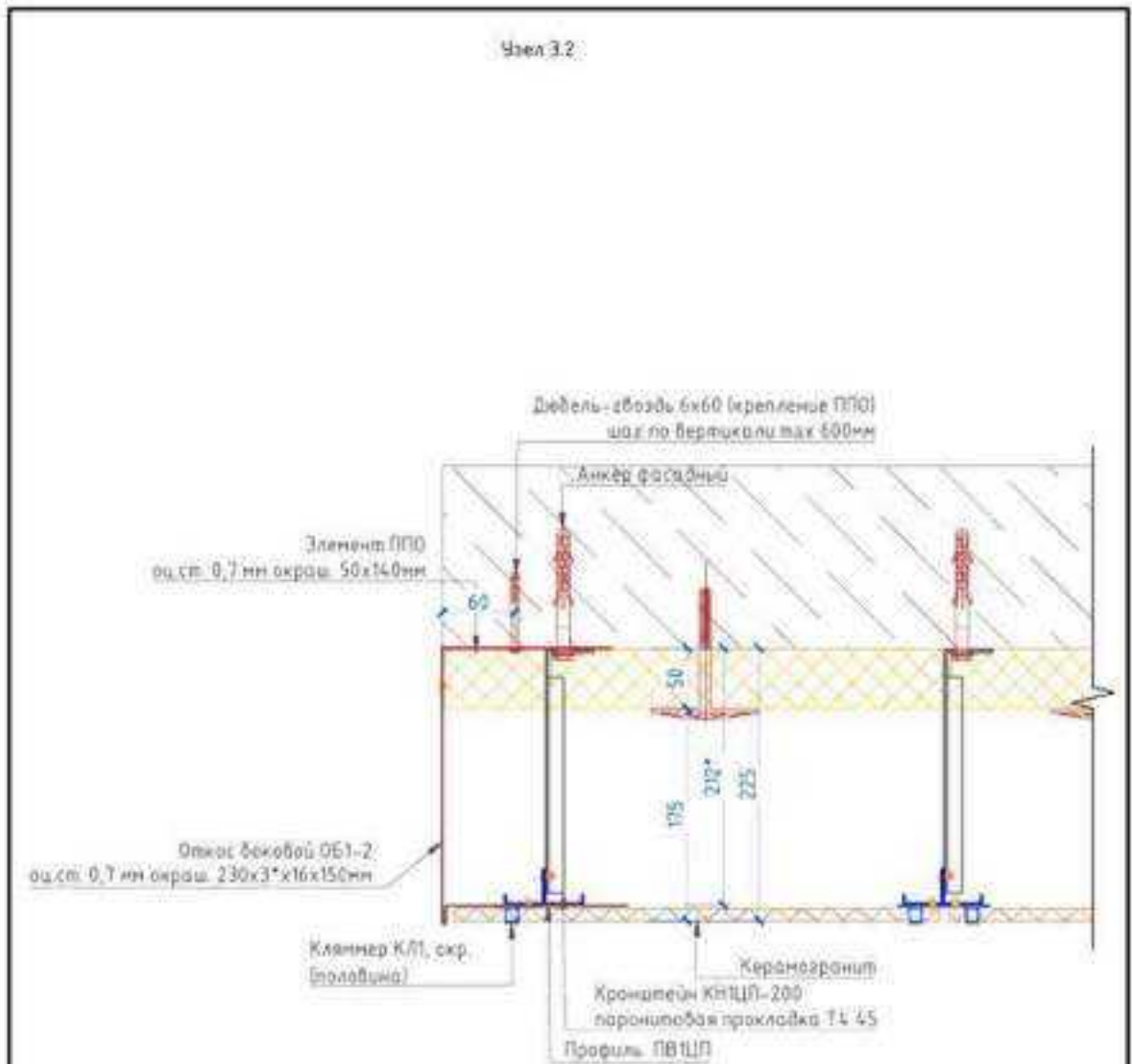

Взам. инв. №									
	Подп. и дата								
Изм.	СФ-2025/11/19								
	Проект стенда на проведение огневых испытаний навесного фасада с облицовкой керамогранитными плитами по ГОСТ 31251-2008.								
Изм.	Колуч.	Лист	№ док.	Подп.	Дата	Стадия	Лист	Листов	
Разработал	Иванов			<i>[Signature]</i>	11.25	Стенд на проведение огневых испытаний	Р	7.3.2	
Проверил	Захаров			<i>[Signature]</i>	11.25				
ГИП	Захаров			<i>[Signature]</i>	11.25				
Изм.	Конструктивные решения Чел. 3.2								

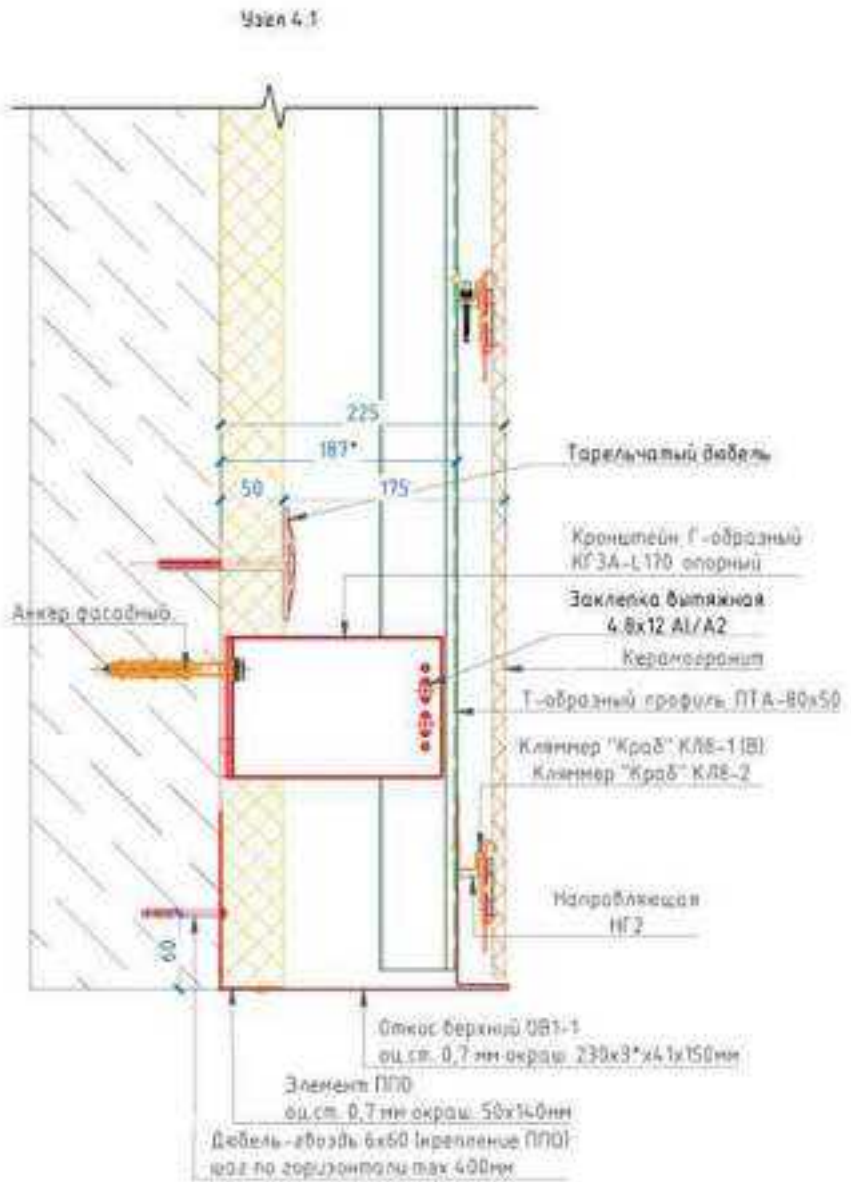

Взам. шиф. №						
	СФ-2025/11/19					
Подп. и дата	Проект стенда на проведение огневых испытаний на бесшовного фасада с облицовкой керамогранитными плитами по ГОСТ 31251-2008.					
	Изм.	Кол-во	Лист	№ док.	Подп.	Дата
Ивл. №подл.	Разработал	Мичеев				11.25
	Проверил	Захаров				11.25
	ГИП	Захаров				11.25
Стенд на проведение огневых испытаний						Статус
						Р
Конструктивные решения Узел 4.1						Лист
						7.4.1
						Листов



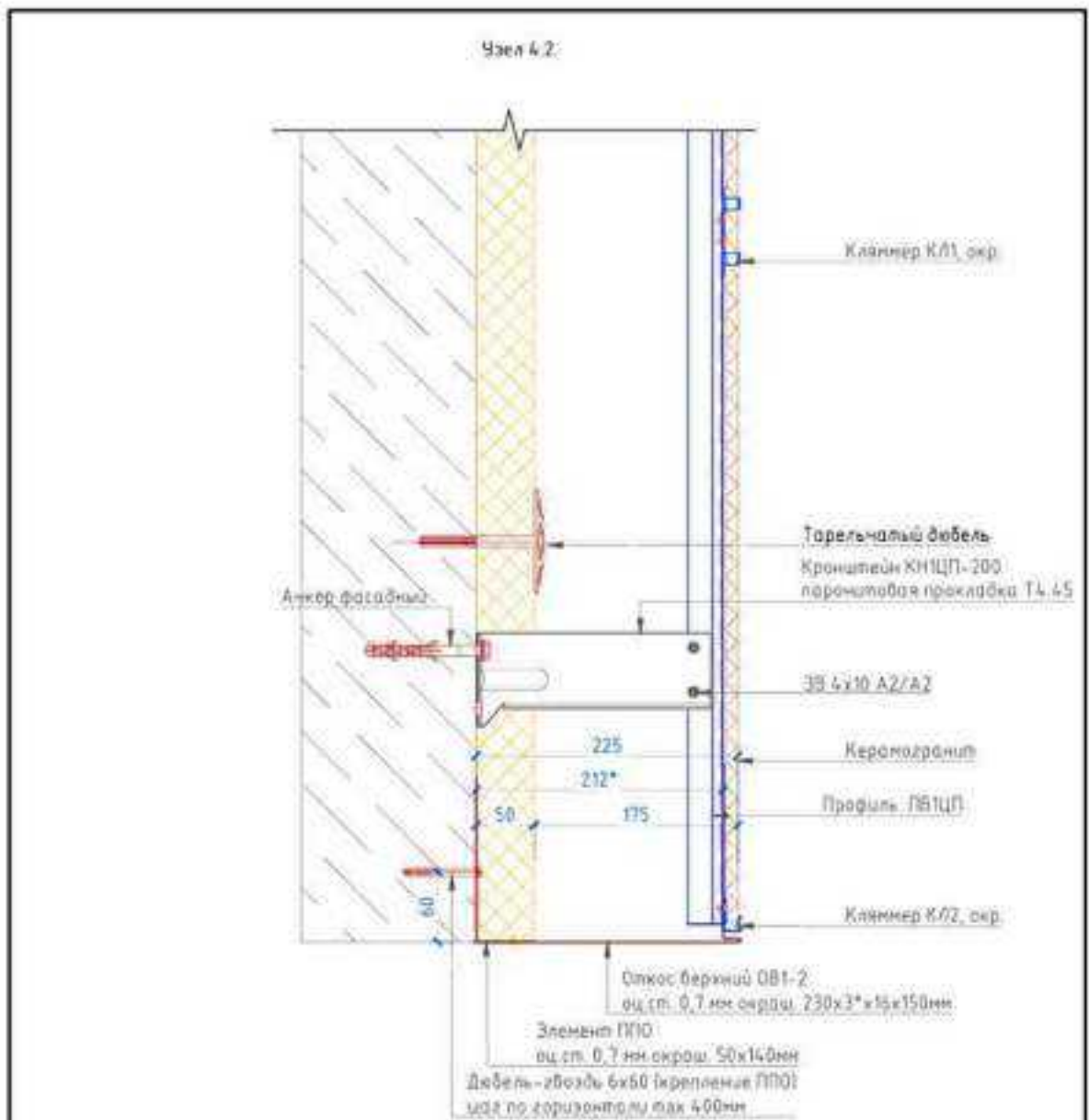

Изм. № подл.	Подп. и дата						Взам. инв. №		
	Изм.	Колуч.	Лист	№ док.	Подп.	Дата	СФ-2025/11/19		
Изм. № подл.	Проект скенда на проведение огневых испытаний навесного фасада с облицовкой керамогранитными плитами по ГОСТ 31253-2008						Этадия		
	Стена на проведение огневых испытаний						Р	Лист	Листов
	Конструктивные решения Чзел 4.2						7.4.2	SIMPLEX	

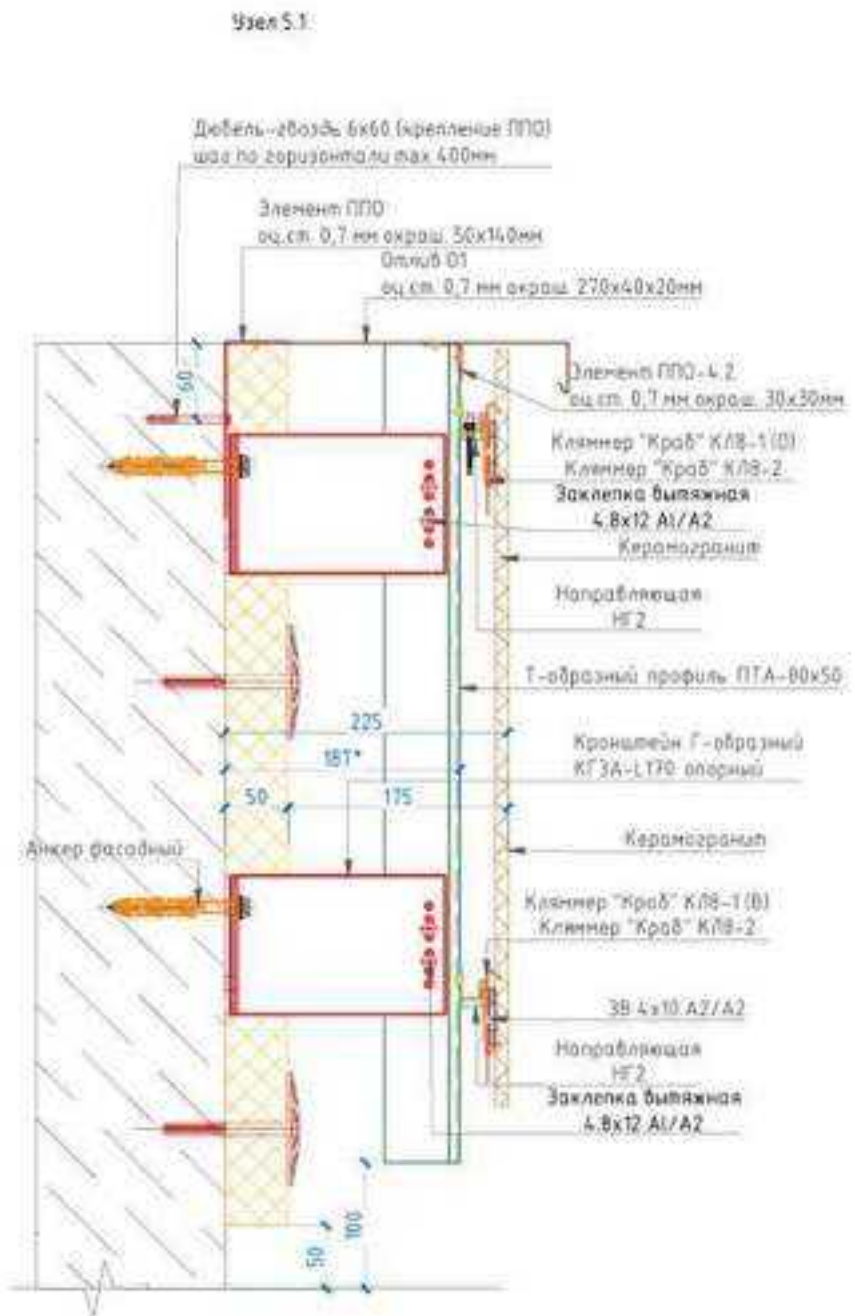

Изм.	Кол-во	Лист	№ док.	Подп.	Дата	<b>СФ-2025/11/19</b>		
						Проект стенда на проведение огневых испытаний небесного фасада с облицовкой керамогранитными плитками по ГОСТ 31251-2008.		
Разработал	Монев			<i>[Signature]</i>	11.25	Стадия	Лист	Листов
Проверил	Захаров			<i>[Signature]</i>	11.25			
ГИП	Захаров			<i>[Signature]</i>	11.25	Конструктивные решения Узел 5.1		
						<b>SIMPLEX</b>		

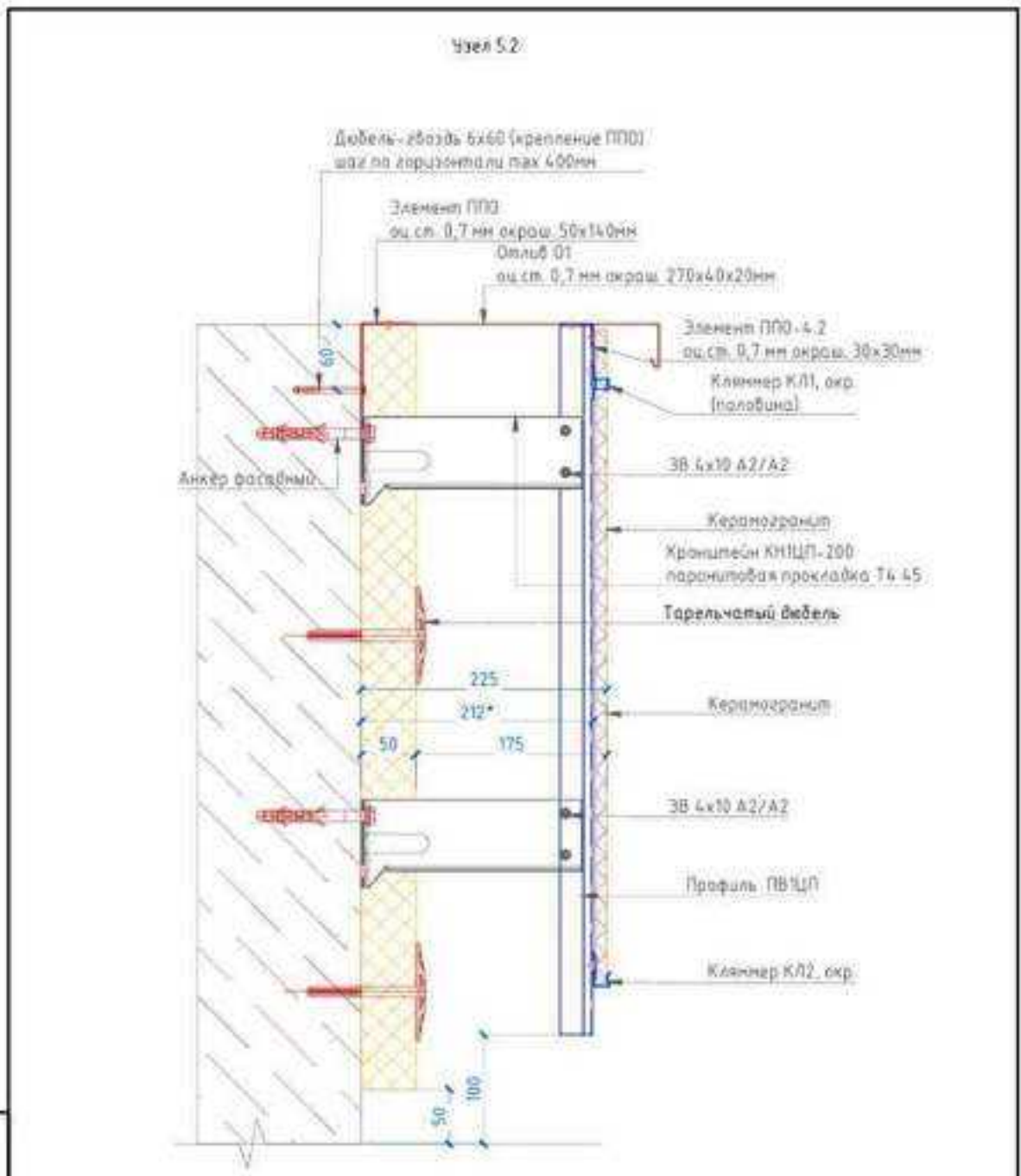

Изм. №	№ покл.	Изм.	Кол-во	Лист	№ док.	Подп.	Дата	<p align="center"><b>СФ-2025/11/19</b></p> <p align="center">Проект стены на проведение огневых испытаний навесного фасада с облицовкой керамогранитными плитами по ГОСТ 31251-2008.</p>		
		Разработал	Мочеев			<i>[Signature]</i>	11.25	Стена на проведение огневых испытаний		
		Проверил	Захаров			<i>[Signature]</i>	11.25			
		ГИП	Захаров			<i>[Signature]</i>	11.25	Р	7.5.2	
Конструктивные решения Узел 5.2										

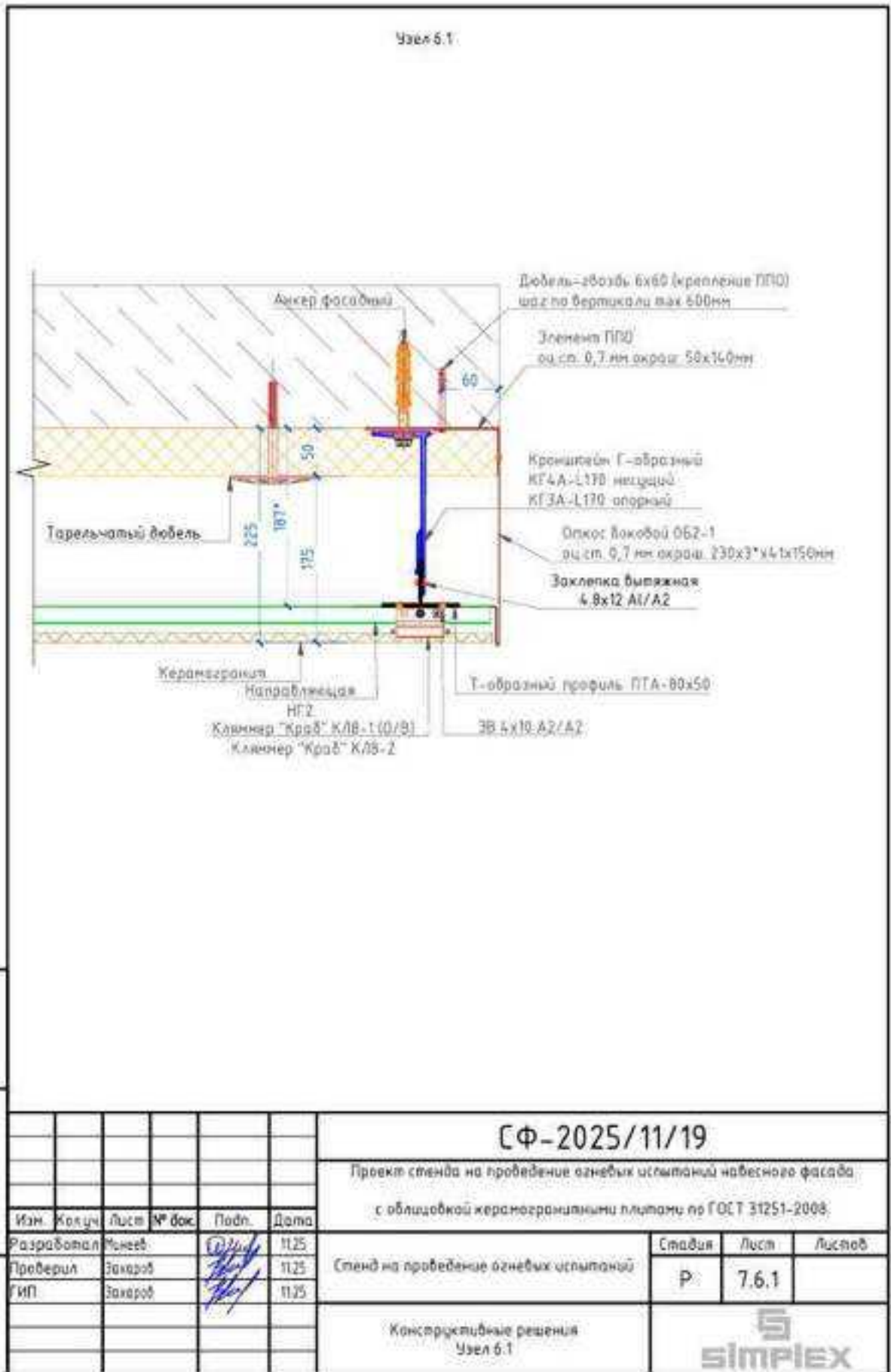

Изм.	Кол-во	Лист	№ док.	Подп.	Дата	СФ-2025/11/19			
									Проект стенда на проведение огневых испытаний навесного фасада с облицовкой керамогранитными плитами по ГОСТ 31251-2008.
Изм. №подл.	Исполн.	Лист	№ док.	Подп.	Дата	Стенд на проведение огневых испытаний	Стадия	Лист	Листов
							P	7.6.1	
							Конструктивные решения Узел 6.1		

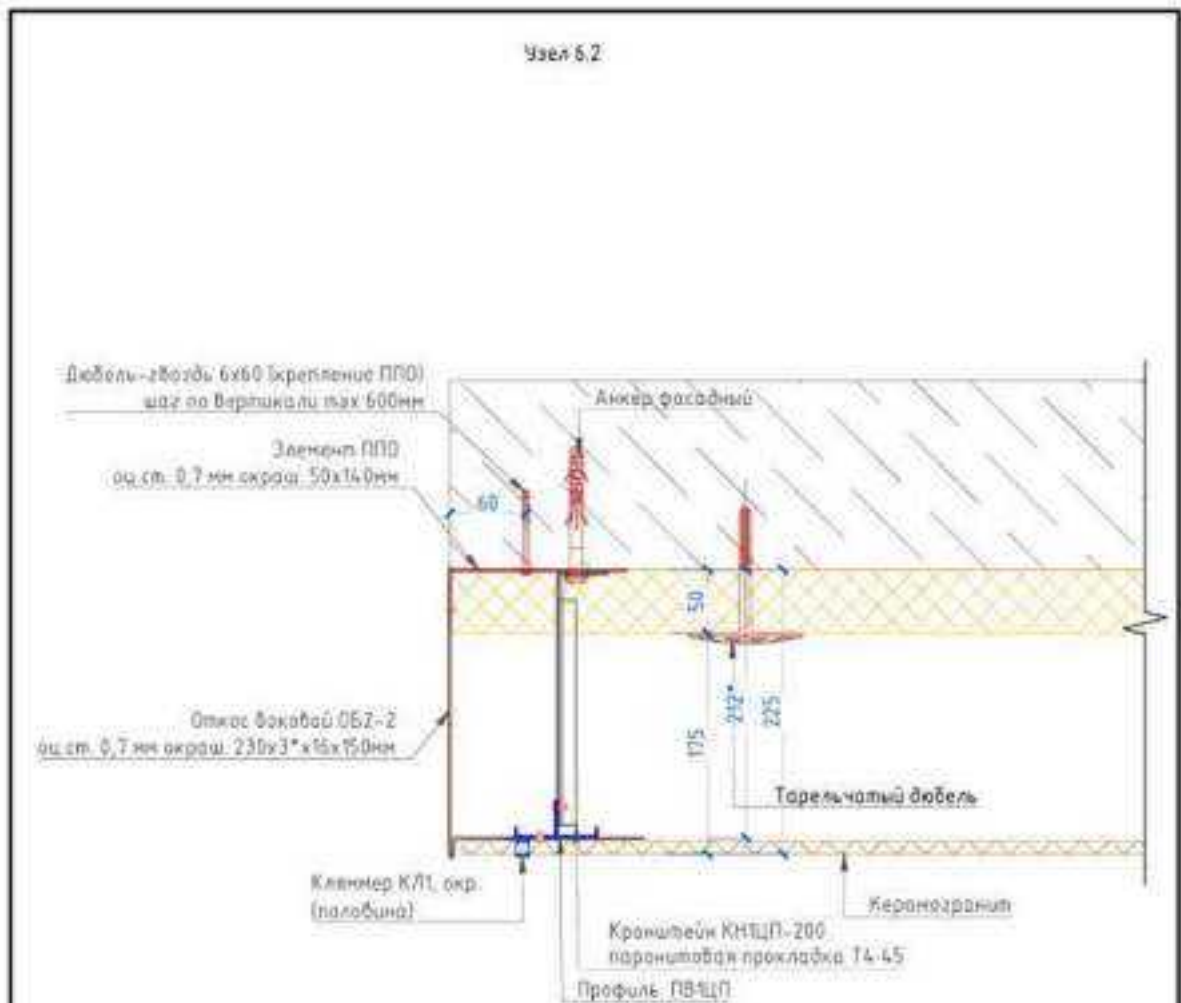

Инв. №/лист	Подл. и дата	Взм. инв. №	СФ-2025/11/19						Стандия	Лист	Листов
			Проект стенда на проведение огневых испытаний навесного фасада с облицовкой керамогранитными плитками по ГОСТ 31251-2008								
			Изм.	Мат.из.	Лист	№ Док.	Подп.	Дата			
			Разработал	Минеев			<i>Минеев</i>	11.25	Стенд на проведение огневых испытаний	Р	
			Проверил	Зохаров			<i>Зохаров</i>	11.25			7.6.2
			ГИП	Зохаров			<i>Зохаров</i>	11.25			
			Конструктивные решения Узел 6.2								

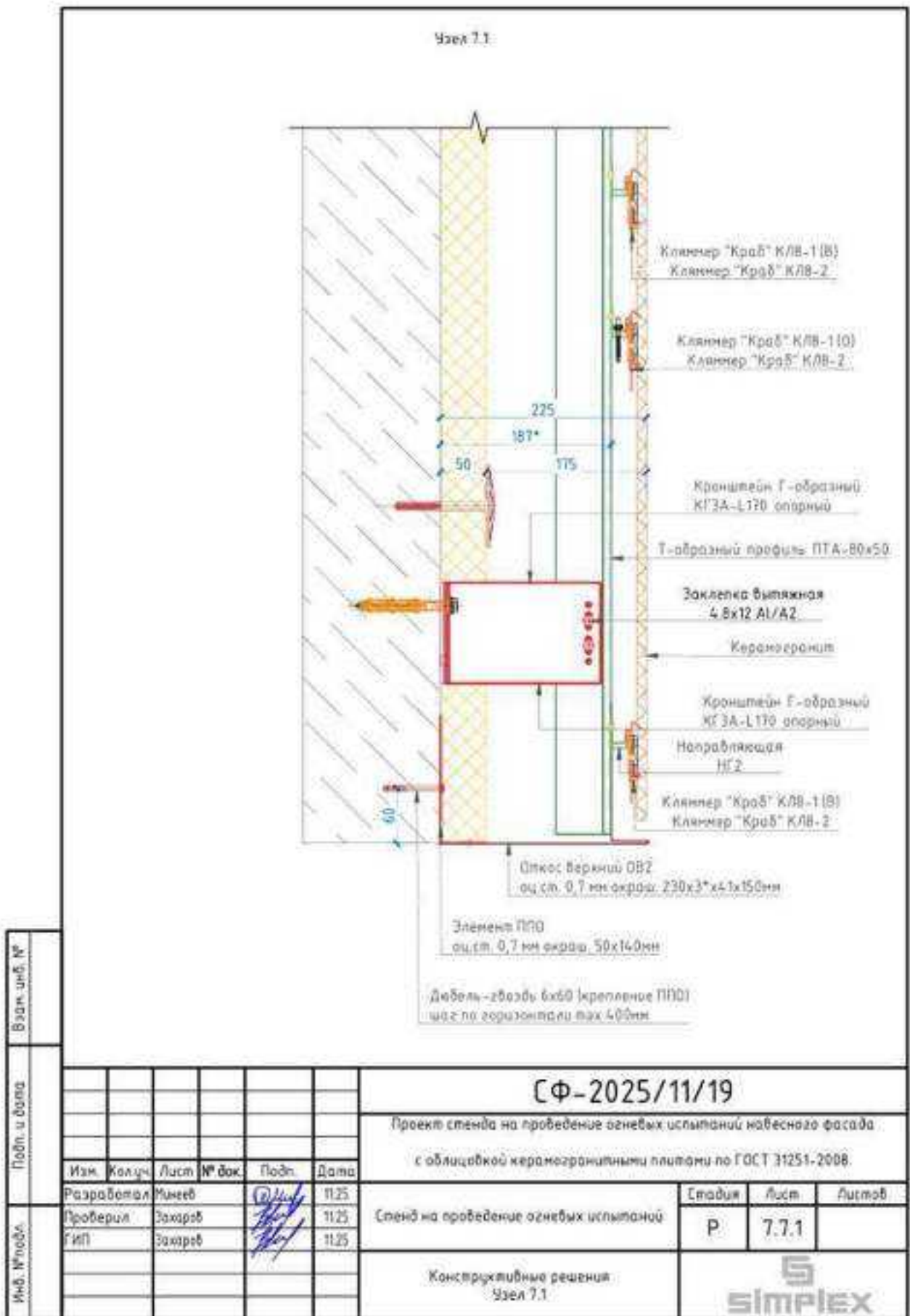

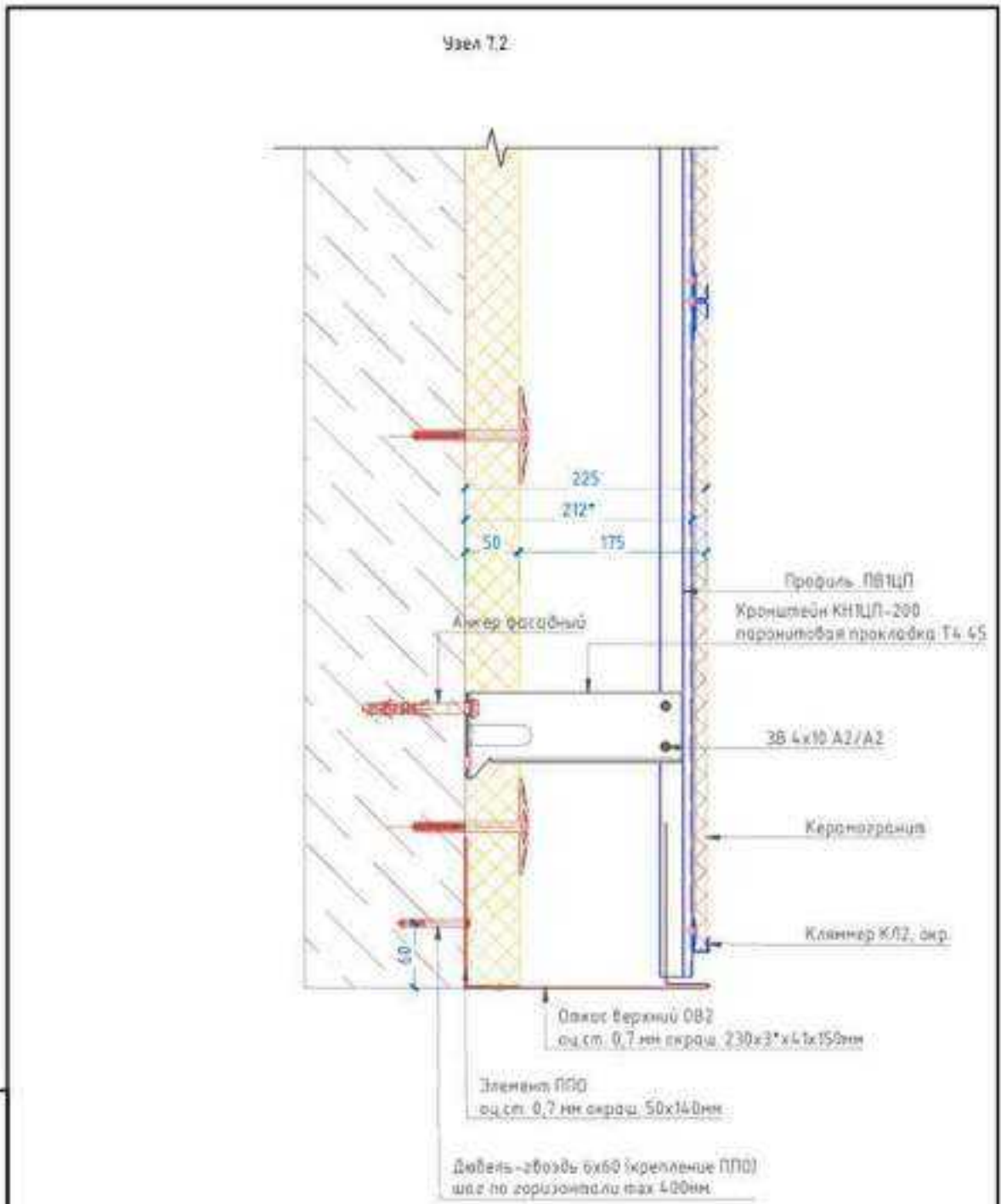

Изд. №/подл.	Подп. и дата	Взам. инв. №					<b>СФ-2025/11/19</b>					
			Проект стенда на проведение огневых испытаний набегового фасада с облицовкой керамогранитными плитками по ГОСТ 31251-2008.						Стадия	Лист	Листов	
			Изм.	Кол.уч.	Лист	№ Док.	Подп.	Дата	Стенд на проведение огневых испытаний	Р	7.7.2	
			Разработал	Ильин			<i>[Signature]</i>	11.25				
			Проверил	Захаров			<i>[Signature]</i>	11.25				
			ГИП	Захаров			<i>[Signature]</i>	11.25	Конструктивные решения Узел 7.2			

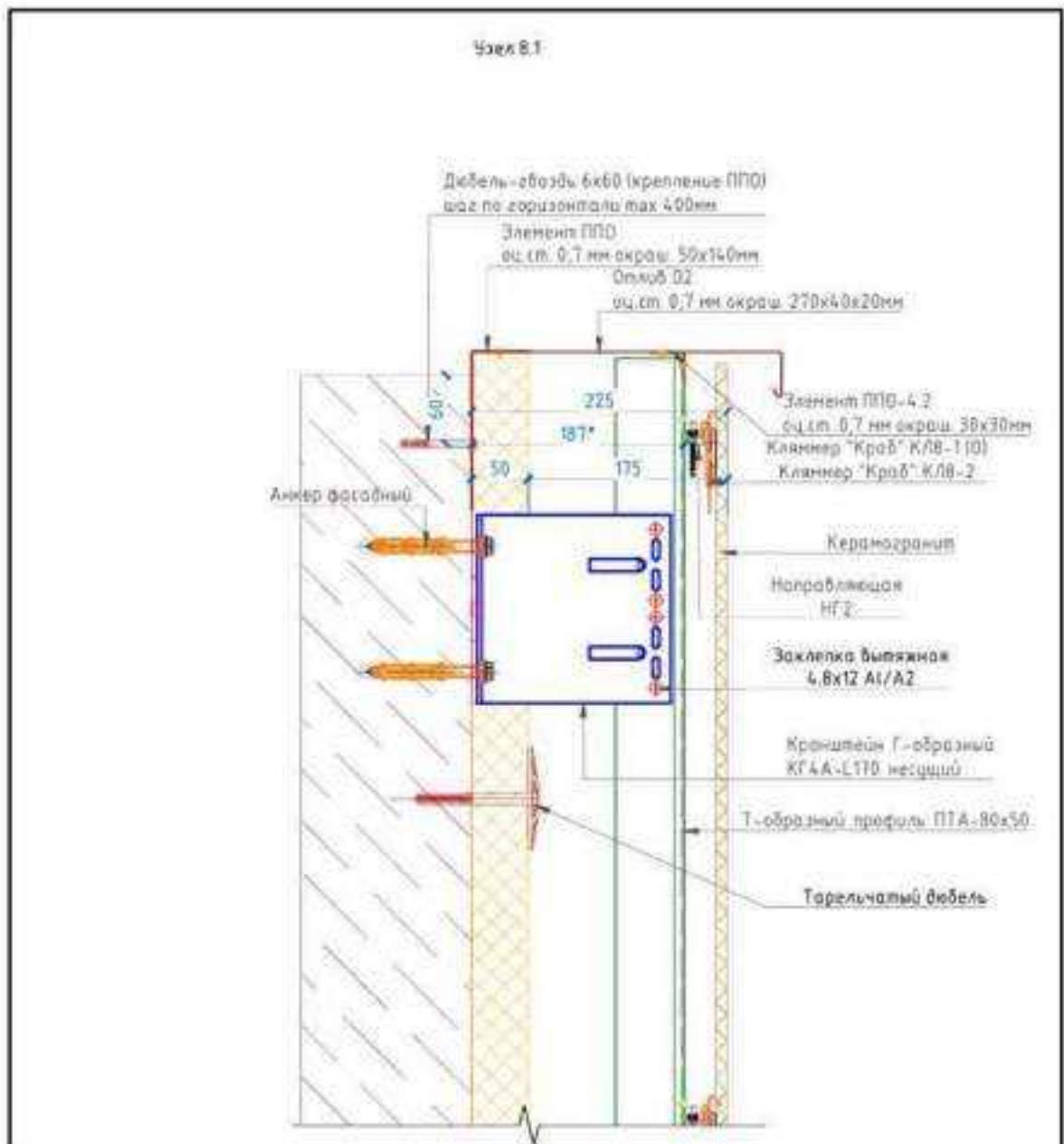

Инв. № подл.	Изм.	Кол. уч.	Лист	№ док.	Подп.	Дата	СФ-2025/11/19																										
										Проект стенда на проведение огневых испытаний навесного фасада с облицовкой керамогранитными плитками по ГОСТ 31251-2008																							
Взам. инв. №	Подп. и дата						Стандия	Лист	Листов																								
							Р	7,8.1																									
<table border="1"> <tr> <th>Изм.</th> <th>Кол. уч.</th> <th>Лист</th> <th>№ док.</th> <th>Подп.</th> <th>Дата</th> </tr> <tr> <td>Разработал</td> <td>Чисев</td> <td></td> <td></td> <td><i>[Signature]</i></td> <td>11.25</td> </tr> <tr> <td>Проверил</td> <td>Захаров</td> <td></td> <td></td> <td><i>[Signature]</i></td> <td>11.25</td> </tr> <tr> <td>ИП</td> <td>Захаров</td> <td></td> <td></td> <td><i>[Signature]</i></td> <td>11.25</td> </tr> </table>							Изм.	Кол. уч.	Лист	№ док.	Подп.	Дата	Разработал	Чисев			<i>[Signature]</i>	11.25	Проверил	Захаров			<i>[Signature]</i>	11.25	ИП	Захаров			<i>[Signature]</i>	11.25	Стенд на проведение огневых испытаний		
Изм.	Кол. уч.	Лист	№ док.	Подп.	Дата																												
Разработал	Чисев			<i>[Signature]</i>	11.25																												
Проверил	Захаров			<i>[Signature]</i>	11.25																												
ИП	Захаров			<i>[Signature]</i>	11.25																												
Конструктивные решения Узел 8.1																																	

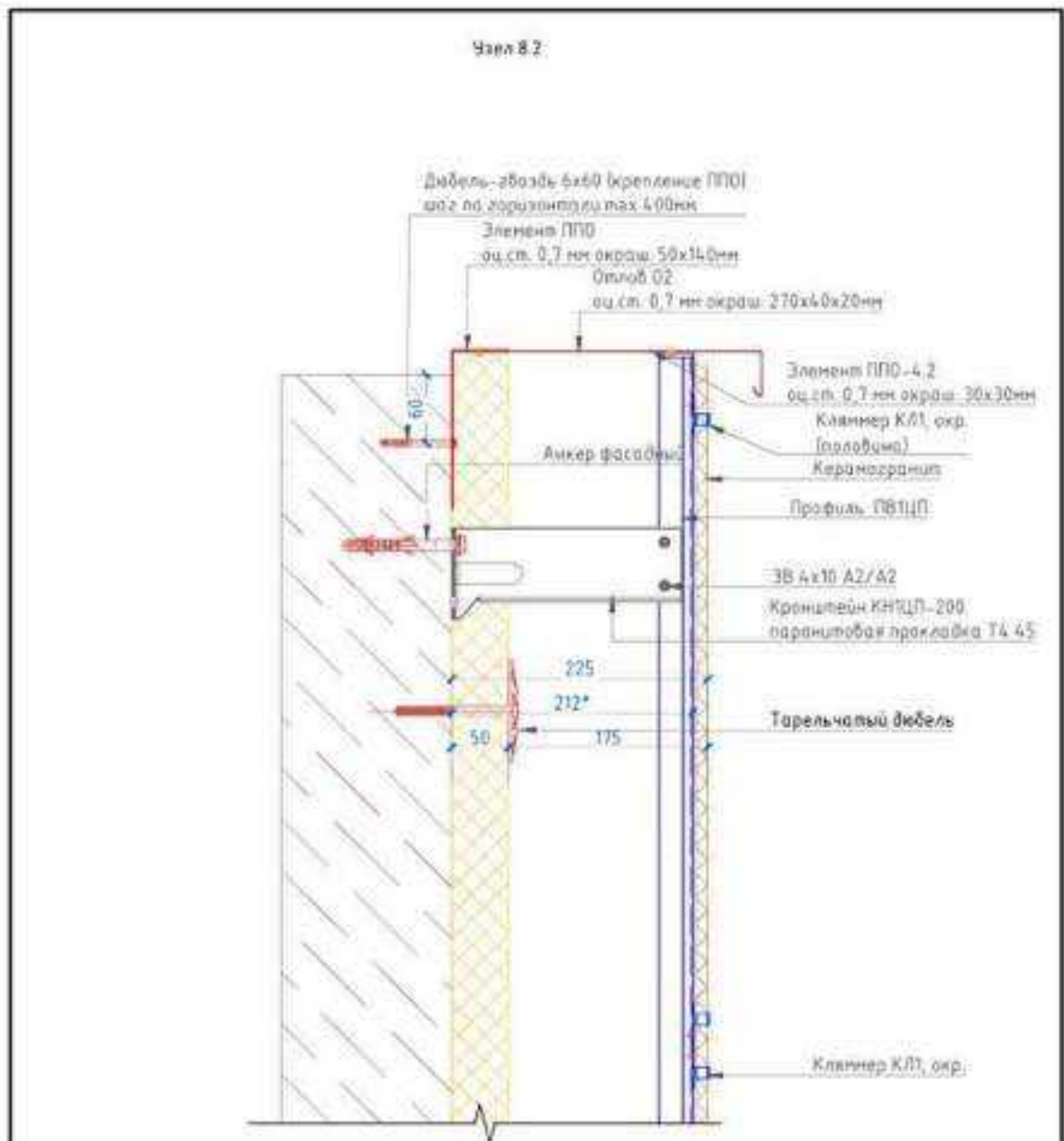

Изм.	Кол-во	Лист	№ док.	Подп.	Дата	СФ-2025/11/19			
									Проект стенда на проведение огневых испытаний навесного фасада с облицовкой керамогранитными плитками по ГОСТ 31251-2008.
Разработал	Машеев				11.25	Стенд на проведение огневых испытаний	Стандия	Лист	Листов
Проверил	Зохраб				11.25		P	7.8.2	
ГИП	Зохраб				11.25				
Конструктивные решения Узел 8.2									

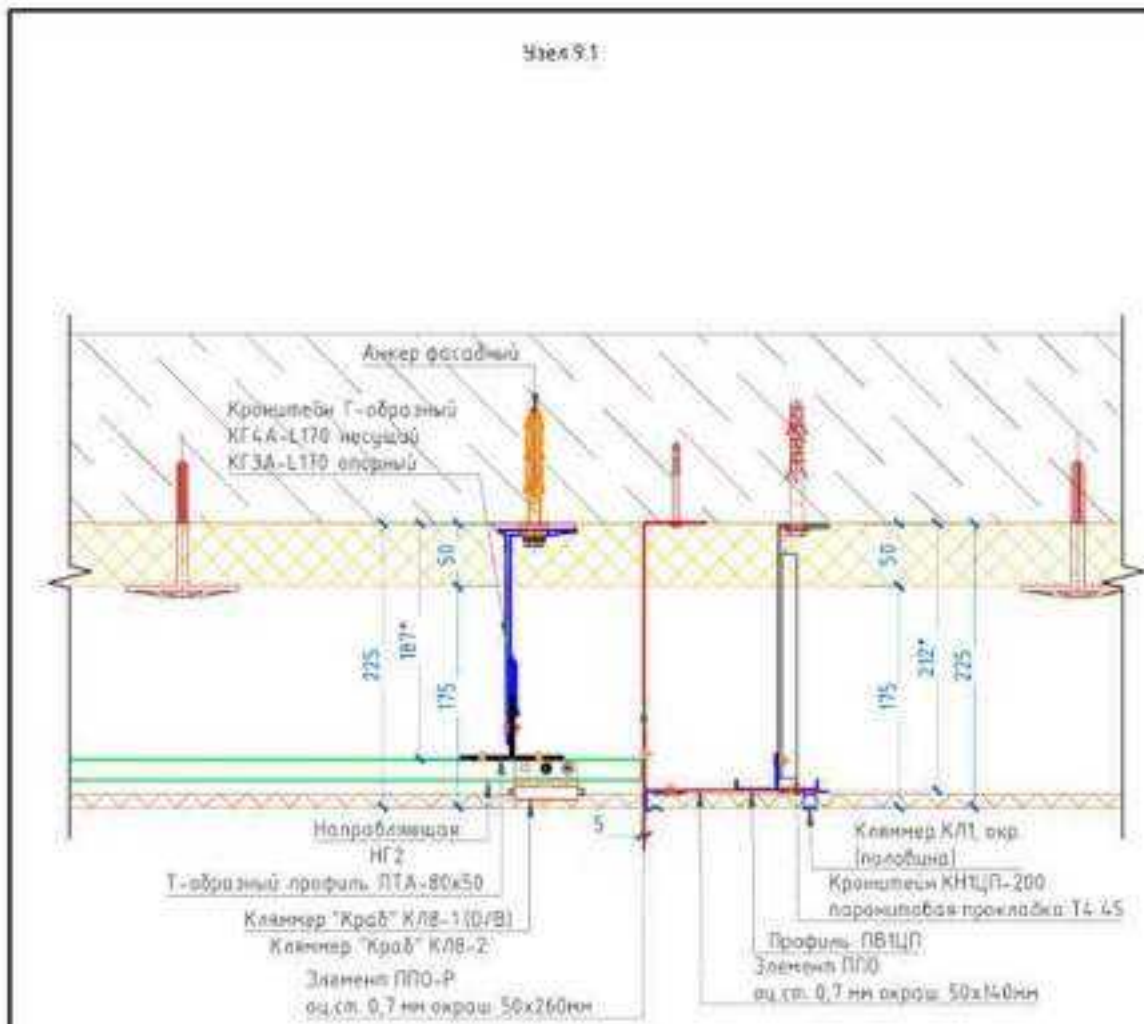

Изм.	Кол-во	Лист	№ док.	Подп.	Дата	СФ-2025/11/19			
									Проект стенда на проведение огневых испытаний навесного фасада с облицовкой керамогранитными плитками по ГОСТ 31251-2008.
Разработал	Рыжов				11.25	Стенд на проведение огневых испытаний	Стадия	Лист	Листов
Проверил	Захаров				11.25		P	7.9.1	
ГИП	Захаров				11.25		Конструктивные решения Узел 9.1		

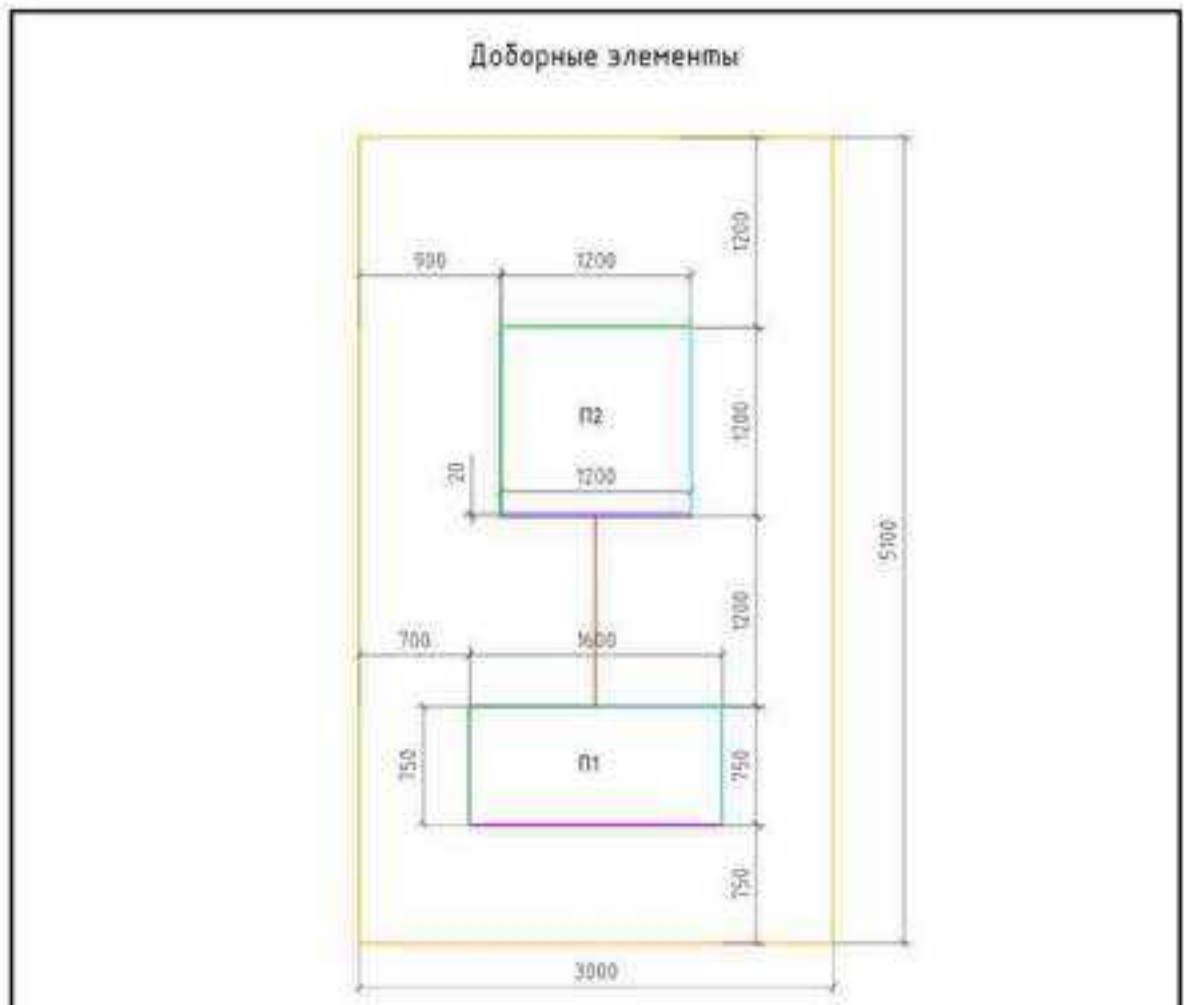

Условные обозначения:

- Контур несущего основания (моноклит)
- Контур проема
- Контур щ. откосов

Взам. инв. №						<b>СФ-2025/11/19</b>				
Подп. и дата						Проект стенда на проведение огневых испытаний навесного фасада с облицовкой керамогранитными плитами по ГОСТ 31251-2008.				
Инв. № табл.	Изм.	Колуч.	Лист	№ док.	Подп.	Дата	Стенд на проведение огневых испытаний	Этадия	Лист	Листов
								Р	8.0	
	Разработал	Минеев				11.25	Доборные элементы			
	Проверил	Захаров				11.25				
	ГИП	Захаров				11.25				

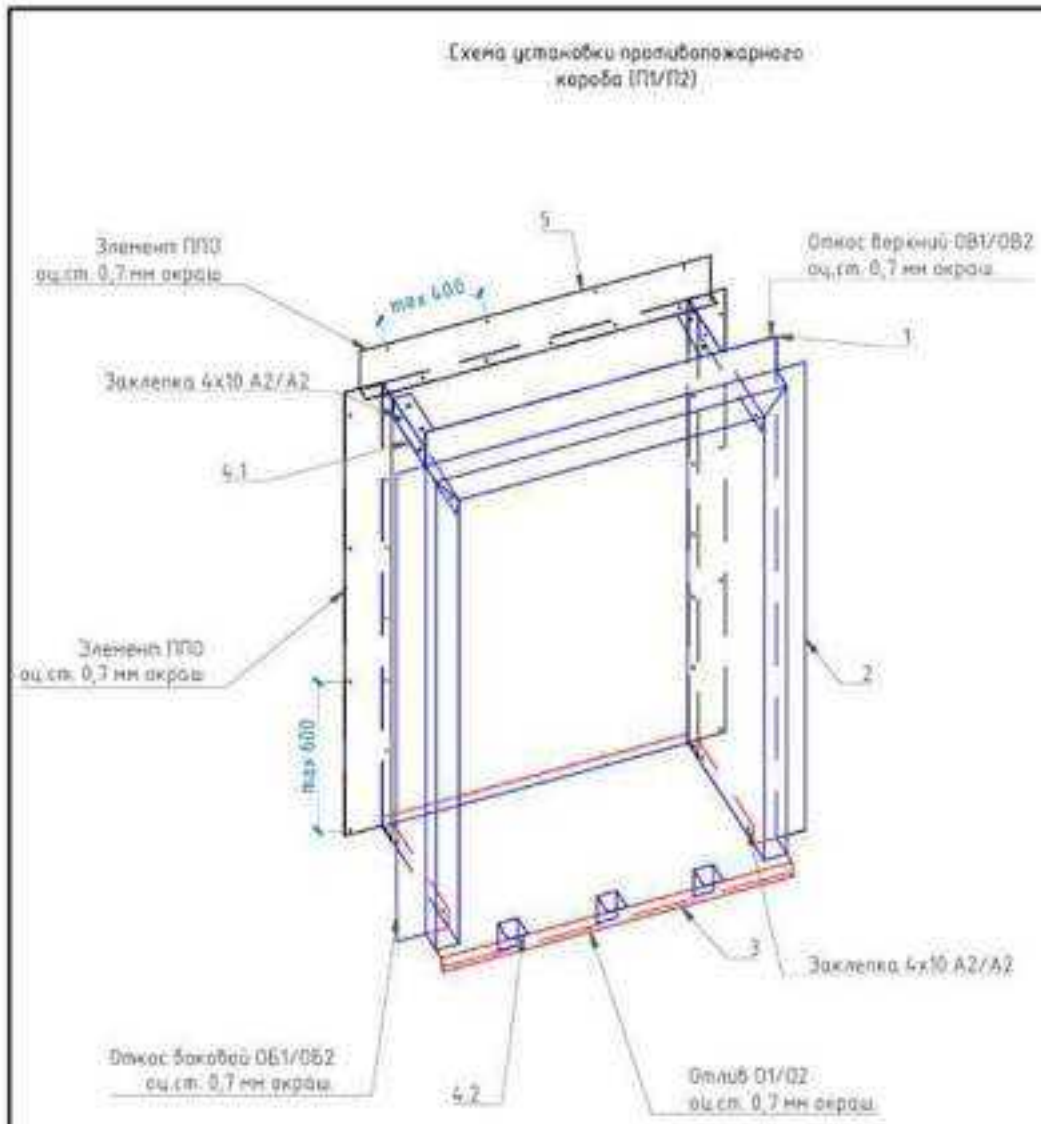

Взам. инв. №									
	Подп. и дата								
Инв. № подл.	<b>СФ-2025/11/19</b>								
	Проект стенда на проведение огневых испытаний несущего фасада с облицовкой керамогранитными плитками по ГОСТ 31251-2008.								
	Изн.	Кол-во	Лист	№ док.	Подп.	Дата			
Разработал	Минеев			<i>[Signature]</i>	11.25	Стенд на проведение огневых испытаний	Стадия	Лист	Листов
Проверил	Зенарев			<i>[Signature]</i>	11.25		P	8.1	
ГИП	Зенарев			<i>[Signature]</i>	11.25				
Доборные элементы									

Верхний откос (поз.1) – схема изготовления



1-1  
Верхний откос:  
Развертка 424\*мм

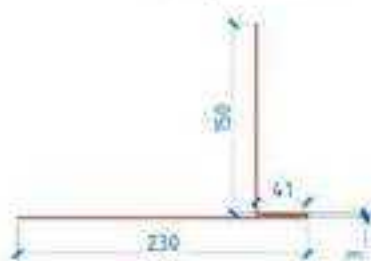

1-1  
Верхний откос:  
Развертка 399\*мм



Ведомость верхних откосов

№	А, мм	Залос, мм	Развертка, мм	Кол-во, шт
ОВ1-1	800	50*	424	1
ОВ1-2	800	50*	399	1
ОВ2	1200	50*	424	1

Примечания:

1. Длину А мм – подрезать по месту
2. Оцинкованная сталь 0,7 мм

Взам. инв. №	Проект № <b>СФ-2025/11/19</b>						Стация		
	Проект стенда на проведение огневых испытаний небесного фасада с облицовкой керамогранитными плитками по ГОСТ 31251-2008.						Лист		
Лист и дата	Изм.	Кол-во	Лист	№ вкл.	Подп.	Дата	Листов		
	Разработал	Минеев			<i>[Signature]</i>	11.25	Р	8.2	
Инв. № табл.	Проверил	Захаров			<i>[Signature]</i>	11.25			
		ГИП	Захаров			<i>[Signature]</i>	11.25		

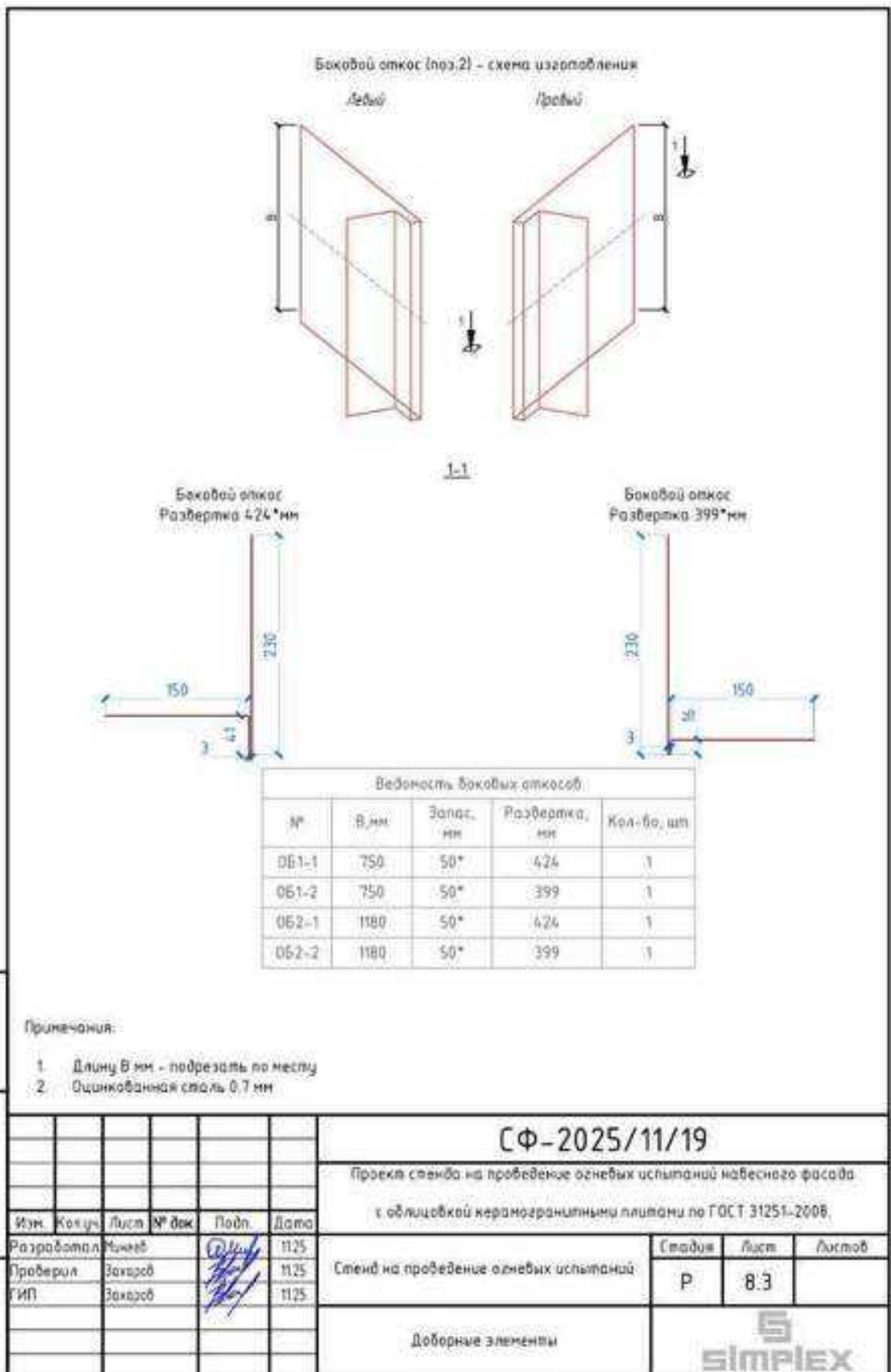

Отлив (поз.3) - схема изготовления

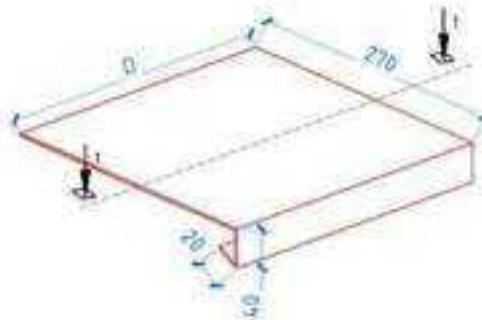

1-1  
Отлив  
Развертка 330\*мм

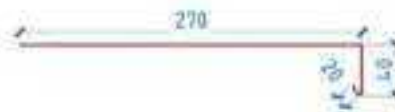

Ведомость отливок				
№	Длин.	Запас, мм	Развертка, мм	Кол-во, шт
01	1600	50*	330	1
02	1200	50*	330	1

Примечания:

1. Длину D мм - подрезать по месту
2. Оцинкованная сталь 0.7 мм

Взам. инв. №						<b>СФ-2025/11/19</b>			
						Проект стенда на проведение огневых испытаний навесного фасада с облицовкой керамогранитными плитками по ГОСТ 31251-2008.			
Подп. и дата	Изм.	Кол.уч.	Лист	№ док.	Подп.	Дата	Этадия	Лист	Листов
	Разработал	Мачеев			<i>[Signature]</i>	11.25			
Инв. №лобл.	Проверил	Захаров			<i>[Signature]</i>	11.25			
		ГИП	Захаров			<i>[Signature]</i>	11.25		
Доборные элементы									

Крепежный элемент (поз.4.1) – схема изготовления

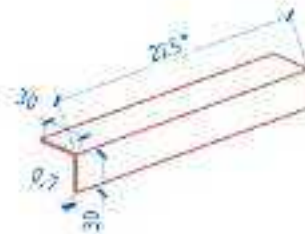

1-1  
Крепежный элемент  
Развертка 60° мм

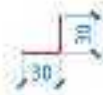

Крепежный элемент (поз.4.2) – схема изготовления

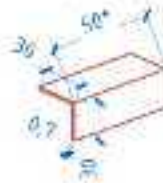

Безопасность дополнительных сборных элементов				
№	С, мм	Залас, мм	Развертка, мм	Кол-во, шт
КЭ-4.1	225	-	60	10
КЭ-4.2	50	-	60	8

Примечания:

- 1 Длина, мм – подрезать по месту
- 2 Оцинкованная сталь 0,7 мм

Элем. шиф. №					
Посл. и дата					
Имя, № табл.					
<b>СФ-2025/11/19</b>					
Проект стенда на проведение огневых испытаний набежного фасада с облицовкой керамогранитными панелями по ГОСТ 31251-2008.					
Изн.	Комп.ч.	Лист	№ док.	Подп.	Дата
Разработал	Минеев			<i>[Signature]</i>	11.25
Проверил	Захарев			<i>[Signature]</i>	11.25
ГИП	Захарев			<i>[Signature]</i>	11.25
				Стенд на проведение огневых испытаний	Листов
				Р	8.5
				Доборные элементы	

Элемент ППО (поз.5) – схема изготовления

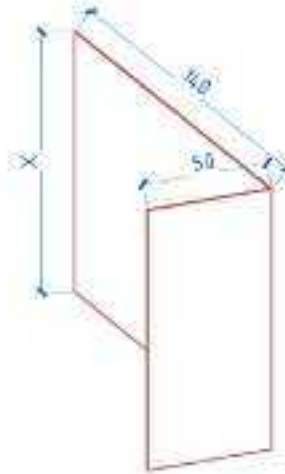

1-1

Элемент ППО (Противопожарная опсечка)  
Развертка 190\*мм



Ведомость ППО

№	Х,мм	Запас, мм	Развертка, мм	Кол-во, шт
ППО (061)	750	50*	190	2
ППО (061+01)	1600	50*	190	2
ППО (062)	1190	50*	190	2
ППО (062+02)	1200	50*	190	2
ППО	190	50*	190	1

Примечания:

1. Длину Х мм – подрезать по месту
2. Оцинкованная сталь 0,7 мм

Элем. №5, №							<b>СФ-2025/11/19</b>			
							Проект стенда на проведение огневых испытаний небесного фасада с облицовкой керамогранитными плитками по ГОСТ 31251-2008.			
Полн. и дата	Изм.	Кол-во	Лист	№ Док.	Подп.	Дата	Стенд на проведение огневых испытаний	Стация	Лист	Листов
	Разработал	Минеев			<i>Минеев</i>	11.25		P	8.6	
Инд. №лист	Проверил	Заказов			<i>Заказов</i>	11.25	Доборные элементы			
	ГИП	Заказов			<i>Заказов</i>	11.25				

Элемент ППО - схема изготовления

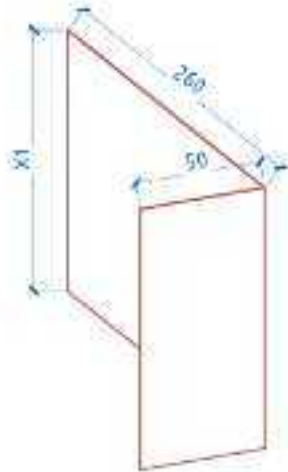

1-1

Элемент ППО (Противоударная отсечка)  
Разбертка 310\*мм



Ведомость ППО

№	X1, мм	Запас, мм	Разбертка, мм	Кол-во, шт
ППО-Р	1220	50*	310	1

Примечания:

- Длину X1 мм - подрезать по месту
- Оцинкованная сталь 0,7 мм

Взам. инв. №							<b>СФ-2025/11/19</b>		
							Проект стенда на проведение огневых испытаний навесного фасада с облицовкой керамогранитными плитками по ГОСТ 31251-2008.		
Подп. и дата	Изм.	Кол.уч.	Лист	№ док.	Подп.	Дата	Станд.	Лист	Листов
	Разработал				<i>[Signature]</i>	1125			
Уч. № табл.	Проверил	Захаров			<i>[Signature]</i>	1125	Доборные элементы 		
	ГИП	Захаров			<i>[Signature]</i>	1125			

Общество с ограниченной ответственностью  
«Международный Сертификационный Альянс»  
Испытательная лаборатория  
(ООО «Международный Сертификационный Альянс»)  
Адрес (юридический): 129164, г. Москва, вн. тер. г. Муниципальный округ  
Алексеевский, ул. Ярославская, д. 8 корп. 4.  
Адрес места осуществления деятельности: 143985, Российская Федерация, Московская область,  
г.о. Балашиха, г. Балашиха, мкр. Железнодорожный, улица Автозаводская, д. 48Г, к. 1  
Свидетельство об аккредитации (подтверждении компетентности)  
экспертной организации № НСОПБ ЮБА0.RU.ЭО.ПР.254  
выдано без ограничения срока его действия



Акт  
передачи образцов № 88/АП/НСОПБ от 12.12.2025 г.

*Настоящий акт составлен в том, что:* Общество с ограниченной ответственностью  
«Симплекс Фасад» (ООО «Симплекс Фасад») ИНН/КПП 7724903923/502901001 ОГРН:  
5137746233235

Юридический адрес: 141006, Московская обл, Мытищин г, Волковское ш, владение 5А,  
строение 1, офис 303

исполнительная деятельность – проект по сертификации, аккредитации лица, И/О международного аккредитационного агентства, юридический адрес  
и адрес места осуществления деятельности (система национальных стандартов), контактные данные (телефон, адрес электронной  
почты), номер, срок действия свидетельства об аккредитации (подтверждении компетентности) (для проектов по сертификации)

*передает для проведения испытаний:*

Испытательной лаборатории (ИЛ) ООО «Международный Сертификационный Альянс»  
Адрес (юридический) (Исполнитель): 129164, г. Москва, вн. тер. г. Муниципальный округ  
Алексеевский, ул. Ярославская, д. 8 корп. 4.

Адрес места осуществления деятельности: 143985, Российская Федерация, Московская  
область, г.о. Балашиха, г. Балашиха, мкр. Железнодорожный, улица Автозаводская, д.  
48Г, к. 1.

Свидетельство об аккредитации (подтверждении компетентности) экспертной  
организации № НСОПБ ЮБА0.RU.ЭО.ПР.254 выдано без ограничения срока его  
действия,

Стенд для проведения огневых испытаний на проведение огневых испытаний по ГОСТ  
31251-2008 образца навесной фасадной системы с облицовкой из керамогранитных плит  
(шифр СФ-2025/11/19), в следующем составе:

1) одного слоя утеплителя из негорючей минеральной ваты Роквул Венти Батте  
толщиной 50 мм плотностью 86 кг/м<sup>3</sup>. Крепление слоев ваты выполнено с помощью  
тарельчатых дюбелей со стальным сердечником 10x110 мм, с шагом не более 600 мм.

2) несущей подсистемы, отдельно выполненной в левой и правой половинах стенда и  
состоящей из:

- в левой половине стенда: алюминиевый кронштейн Г-образный КГ4А-L170 несущий  
и алюминиевый кронштейн Г-образный КГ3А-L170 опорный, Т-образный вертикальный  
алюминиевый профиль ПТА-80x50 и горизонтальная стальная направляющая НГ2,

соединения элементов - заклепкой вытяжной 4,8x12 А1/А2, крепление кронштейнов к стенду – анкер фасадный 10x100 мм;

- в правой половине стенда: стальной кронштейн КНЩП-200 и стальной профиль вертикальный Т-образный ПВЩП, соединения элементов - стальными вытяжными заклепками 4,0x10 А2/А2, крепление кронштейнов к стенду – анкер фасадный 10x100 мм.

3) облицовка из разносортных керамогранитных плит толщиной от 8,5 до 10 мм

- в левой половине стенда облицовка закреплена скрытым креплением кляммером "Краб" КЛ8-1 (В) и кляммером "Краб" КЛ8-2 (с применением анкера химического АХ-470 Партнер Ероху);

- в правой половине стенда облицовка закреплена открытым креплением кляммером КЛ1;

4) отделки оконных проемов:

- противопожарный короб из элементов ППО оцинкованных стальных толщиной 0,7 мм, закрепленных к несущей конструкции дюбель-гвоздями 6x60 с шагом 400 мм и соединенных между собой стальными вытяжными заклепками 4,0x10 А2/А2 с шагом 200 - 250 мм;

- слоя утеплителя поверх верхнего откоса из негорючей минеральной ваты Роквул Вентв Баттс толщиной 50 мм плотностью 86 кг/м<sup>3</sup>.

Стороны (Заказчик и Исполнитель) составили настоящий акт в том, что:

1. Заказчик выполнил на испытательном стенде Исполнителя монтаж образца конструкции Стенд для проведения огневых испытаний на проведение огневых испытаний по ГОСТ 31251-2008 образца навесной фасадной системы с облицовкой из керамогранитных плит (шифр СФ-2025/11/19) (см. рис 1)

2. При изготовлении названного образца продукции Заказчик использовал только предусмотренные спецификацией указанной продукции комплектующие материалы и изделия

3. При изготовлении названного образца продукции Заказчик отступления от проекта не допустил.

4. Испытатель принимает названный образец продукции (конструкции) к испытаниям.

5. Заказчик заранее предупрежден Исполнителем о том, что образец конструкции после испытания подлежит демонтажу со стенда силами и за счет средств Заказчика не позднее 2 рабочих дней после испытания

6. Заказчик согласен с тем, что испытанный и демонтированный со стенда образец конструкции теряет свои функциональные и потребительские свойства и утилизируется силами Исполнителя.

7. Настоящий Акт составлен в двух экземплярах: один экземпляр для Заказчика, второй для Исполнителя.



Рис. 1. Общий вид собранного образца

**ПЕРЕДАЛ:**

От ООО «Смплекс Фасад»

*Арденин Д.С.*  
(ФИО)

*Сит*  
(подпись)

М.П.

**ПРИНЯЛ:**

Ответственный за учет и хранение  
образцов (проб)

Селезнев В.Ю.  
(ФИО)

*Селезнев В.Ю.*  
(подпись)



**Окончание протокола**